

Colt

ロールスクリーン・調光ロールスクリーン・プリーツスクリーン
パーチカルブラインド・アルミブラインド・ウッドブラインド

2025年6月 ウッドブラインド新価格

【物流諸経費ご案内】

このカタログに記載している製品本体価格に
別途物流諸経費 **3,000円/台** (税別) を加算してください。

コルト



NEW

■ パーチカルブラインド
レース付タイプ「デュアルツイン」

■ ウッドブラインド
新機種/スラットリニューアル

TOSO

CONTENTS



新製品案内	2
-------------	---

インテリアテイスト別コーディネート集

お家一軒 Colt で見つかる、最適解

北欧インテリアに学ぶ シンプルに心地よく暮らす家	4
-----------------------------------	---

洗練されたダークトーンでつくる インダストリアルな家	6
-------------------------------------	---

グリーンで癒される ナチュラルな家	8
----------------------------	---

和室 / 浴室 / 間仕切り	10
----------------------	----

製品一覧	12
------------	----

ロールスクリーン	14
選べるオプションポイントカット	24
調光ロールスクリーン	30
バーチカルブラインド	36
プリーツスクリーン	44
アルミブラインド	54
ウッドブラインド	60
カーテンレール	68

製品仕様	70
------------	----

新旧品番対応表	80
---------------	----



必ず見つかる、 窓まわりの最適解。

家の窓に何を付けよう？

どうやって選ぼう？

Coltには、窓ごとのおすすめの商品や
その商品のメリット・デメリットなど、
知っておきたい情報が満載。

長く愛され続けてきたColtはこれからも、
あなたに最適な、商品選びをサポートします。



ウッドブラインド



片手で“らく速”操作 「スマートグリップタイプ」

片手でグリップを持ちコードを引くだけのらくらく操作に、素早い昇降を可能にしたスマートグリップタイプが追加されました。ループレス仕様のため、お子様やペットがいても安心です。

▶ 冊子 P.61



操作動画は
こちら



[上げるのに時間がかかる掃き出し窓で比較(幅1,000mm×高さ2,000mmの場合)]

標準ループコードタイプの場合

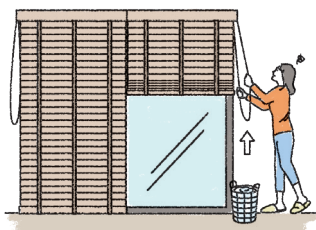

両手で約15回引くと全開します。

スマートグリップタイプの場合 **New**

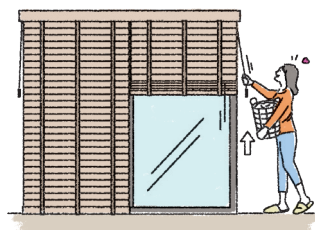

片手で約4回^{*}引くと全開します。

※製品サイズやスラットのシリーズによって
回数が異なります。

こんな方におすすめ

- 洗濯等でバルコニーへの出入りをよくする
- 掃除の時にはブラインドを上げておきたい

ウッドブラインド

コルトシリーズの スラットカラーがリニューアル

新色3色加わり、ベーシックな木目カラーから、スモーキーなグレイッシュカラーまで、床や家具との相性の良いラインナップにリニューアルしました。



New Color

全16色

▶ サンプル P.12

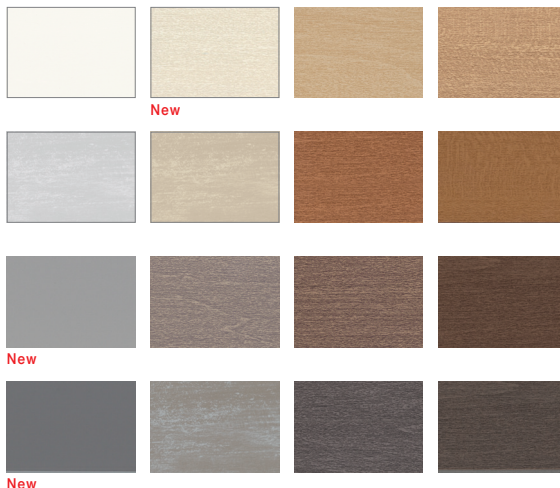



外からの視線を遮り安心な レース付きタイプ「デュアルツイン」登場

ドレープルーバーの間にレースルーバーを配置した構造で、ミラー機能を備えたレースが日中外からの視線を遮ります。操作ボタンで開け閉めできる「ちょい開け」機能付。

▶ 冊子 P.37



レース付タイプ(ツイン)



標準タイプ(シングル)

New

レース専用ルーバー「リレ」

レース専用ルーバー「リレ」は、遮熱性能とミラー効果を持ち、外からの視線を遮りつつ、室内にやさしく光を採り入れることができる優れた生地です。



イメージ作りから色決めまで

Colt 1冊で完結

コルトカタログは、ご希望に沿った最適な商品を、スムーズにわかりやすく選んでいただけるカタログ構成になっています。

STEP.1 窓まわりのイメージ作り

実際のお家1軒を丸ごとコーディネートした事例写真から商品を選ぶポイントや設置シーンがイメージできます。その窓に合った最適解が見つかります。

STEP.2 商品群のセレクト

各商品群の基本情報が網羅でき、カーテンレールの情報も掲載。窓まわりの提案が1冊で完結します。

知っておきたい商品情報が明確で、スムーズに決めていくことができます。

STEP.3 スクリーン・スラットの色決め

取り付ける商品が決まったら、スクリーンやスラットの色を決めます。

STEP.4 注文



- 01 各商品の操作方法
- ▼
- 02 各商品のメリット・デメリット
- ▼
- 03 お手入れ方法
- ▼
- 04 透過度確認シート

※各コンテンツのさらに詳しい情報はWEBでご紹介しております。

北欧インテリアに学ぶ シンプルに心地よく暮らす家

北欧インテリア # 余白のある暮らし # 木のぬくもり

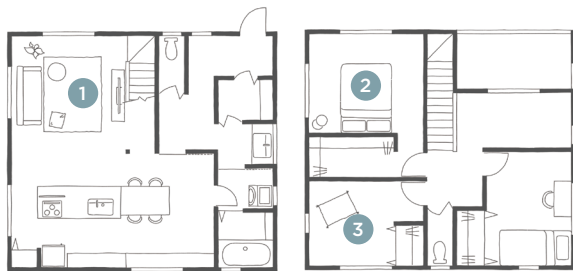

(右)パーチカルブラインド デュアルツイン コード&バトンタイプ TF-8025 ホワイト 部品カラー：ホワイト
(左)ロールスクリーン 標準チェーンタイプ TR-6030 リネングレー 部品カラー：グレイジュ

1 Living/Dining リビングダイニング



掃出窓

× レース付パーチカルブラインド

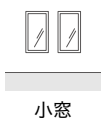

小窓

× ロールスクリーン

▶ point

掃出窓には「ちょい開け」操作で出入りがしやすいパーチカルブラインドと、小窓にはロールスクリーン。壁の色にスクリーンの色を合わせて、空間に統一感を。

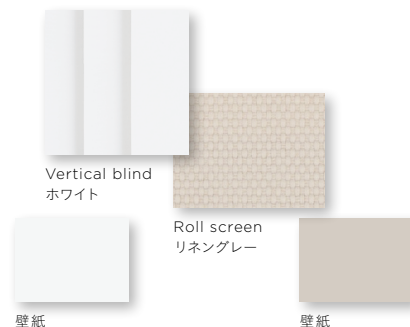

2 Bedroom 寝室



▶ point

ウッドブラインドは床の色に合わせるのがおすすめ。

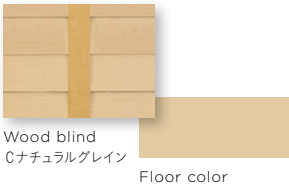

ベネウッド50T 標準ループコードタイプ TM-4109 Cナチュラルグレイン



ロールスクリーン 標準プルコードタイプ TR-6046 ライトブルー 部品カラー：ホワイト ポイントカット TYPE307

撮影協力：コイズミ照明
照明 (AP45523L/AP50635)

3 kidsroom 子供部屋

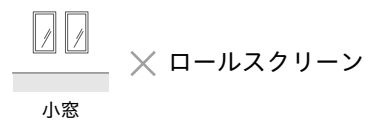

▶ point

ポイントカットのモチーフとイメージカラーを合わせて、統一感のなかにもアクセントを。

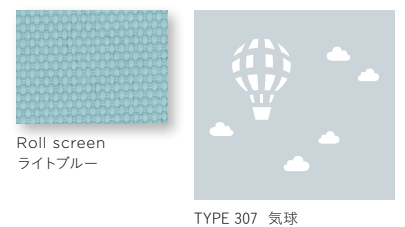

洗練されたダークトーンでつくる インダストリアルな家

#インダストリアル #ブラックインテリア #こだわり空間



ベネウッドタッチ50 ループコードタイプ(自動降下) TM-4116 Cダークマホガニー

① Living/Dining リビングダイニング



掃出窓

× ウッドブラインド

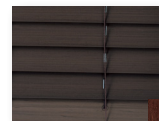

Wood blind
Cダークマホガニー



Furniture



※ラダーテープタイプ
も選べます。

▶ point

ウッドブラインドと家具をダークトーンで揃えて
統一感あるおしゃれなリビングに。

2 Bedroom 寝室



× ロールスクリーン

間仕切り



× ロールスクリーン

小窓

▶ point

間仕切りのスクリーンは、空間になじむようにクロスに合わせて選ぶと◎。

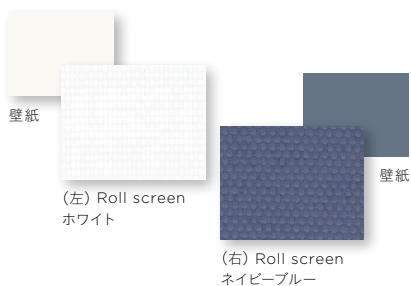

(左) Roll screen
ホワイト

(右) Roll screen
ネイビーブルー



(左) ロールスクリーン 標準チェーンタイプ TR-6025 ホワイト 部品カラー：ホワイト

(右) ロールスクリーン 標準チェーンタイプ TR-6184 ネイビーブルー 部品カラー：ブラック

撮影協力：コイズミ照明
フロアスタンドライト(AT49288L)



ロールスクリーン 標準チェーンタイプ TR-6034 グレージュ
部品カラー：ブラック オプション：逆巻き仕様(室内表Bタイプ)

3 Workspace

ワークスペース



× ロールスクリーン

小窓

▶ point

逆巻き仕様になれば、開閉ハンドルのある窓でも干渉せずに取付可能。

▶ point

アクセントクロスや小物とも合うブラックの部品カラーでスッキリした印象に。

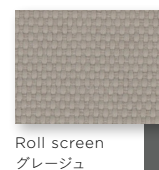

Roll screen
グレージュ



部品カラー：ブラック

壁紙

グリーンで癒される ナチュラルな家

#ナチュラルテイスト #グリーンのある暮らし #のんびり暮らす

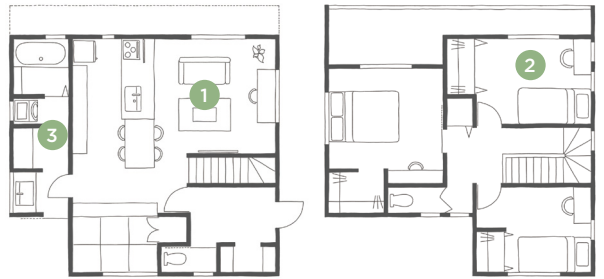

ロールスクリーン 標準チェーンタイプ TR-6041 ベールグリーン 部品カラー：ホワイト/カーテンレール レガートスクエア アッシュグレイ Mキャップ

1 Living/Dining リビングダイニング

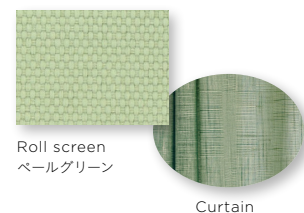
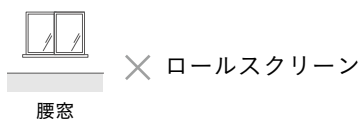

▶ point

お部屋のアクセントになるカーテンのカラーに
ロールスクリーンを合わせると◎。

2 Kids room 子供部屋

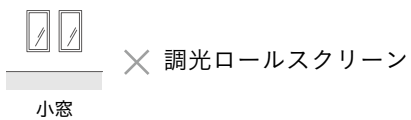
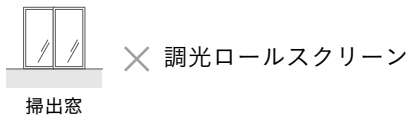

▶ point

見た目も使い勝手もどちらも欲しいければ、1台2役の調光ロールスクリーンがおすすめ。



調光Roll screen
グレー



ビジックライト TR-6702 グレー 部品カラー：ホワイト

撮影協力：飛騨産業
ハンガースタンド (cobrina ハンガースタンド OU色)



ロールスクリーン 標準チェーンタイプ TR-6027 アイボリー 部品カラー：ホワイト

3 Laundry room

ランドリールーム

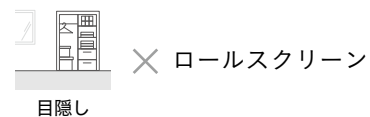

▶ point

ロールスクリーンで目隠しすれば、簡単操作で見た目もスッキリ。



Roll screen
アイボリー

その他の部屋



Tatami corner 和室



掃出窓

× プリーツスクリーン

▶ point

畳に合わせたカラーの
プリーツスクリーンで今風な和室に。

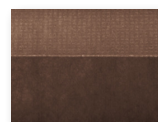

Pleats screen
チョコレート

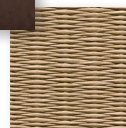

畳

しおり25 ツインワンチェーン 下生地：TP-8056 チョコレート 上生地：TP-8132 オフホワイト

部品カラー：木目ブラウン

撮影協力：大建工業

畳(清流 21 小麦色)



Bathroom 浴室



浴室窓

× アルミブラインド

▶ point

浴室窓には、水に強いアルミブラインド。
強力なバネの力で固定するタイプもあり、
ネジの使えないタイル面にも取付可能。

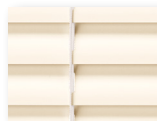

Aluminum blind
ソフトアイボリー

コルトブラインド25Ⅱ 浴窓テンション ワンポールタイプ TB-601 ソフトアイボリー

その他の使い方



ロールスクリーン 標準チェーンタイプ TR-6031 カフェオレ
部品カラー：ホワイト

Partition 間仕切り

▶ point

リビング階段 ✕ ロールスクリーン



Roll screen
カフェオレ



マグネットキャッチャーセット
(オプション)

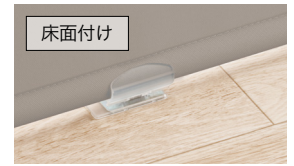

床面付け



壁面付け

スクリーンの揺れが気になる時は、
ウエイトバーをマグネットで固定す
ることができます。



ロールスクリーン 標準チェーンタイプ TR-6033 マテリアルグレー
部品カラー：ホワイト

▶ point

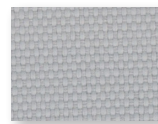

ウォークインクローゼット ✕ ロールスクリーン



Roll screen
マテリアルグレー

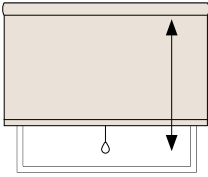
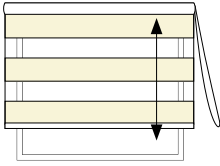
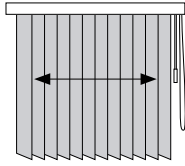
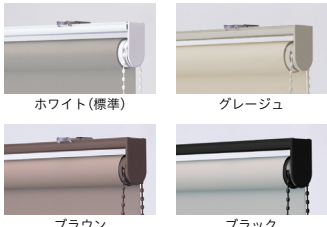
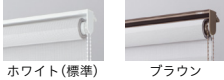

製品一覧

	ロールスクリーン	調光ロールスクリーン	バーチカルブラインド
製品群別 特長	<p>開閉方向(上下)</p>  <p>フラットな一枚の生地を上部に巻き上げます。間仕切りや目隠しなど、窓以外でも活躍します。</p>	<p>開閉方向(上下)</p>  <p>ボーダー柄のスクリーンが前後で重なり合うことで、光を自在に調光できるロールスクリーンです。</p>	<p>開閉方向(左右)</p>  <p>ルーバー(はね)の角度を調整して、調光や外からの視線をコントロールできます。カーテンのように左右に開閉するので掃出し窓におすすめ。</p>
機種名 製作可能寸法	<p>標準プルコードタイプ</p> <p>マイテック</p> <p>幅 300~2,000mm 高さ 100~3,000mm 幅・高さ比 1:4が限度</p>	<p>チェーンタイプ</p> <p>ビジックライト</p> <p>幅 300~2,000mm 高さ 300~2,500mm 幅・高さ比 1:8が限度</p>	<p>コード&バトンタイプ</p> <p>デュアル100/80</p> <p>幅 300~4,000mm (5,000mm) 高さ 500~6,000mm 最大面積 12㎡ ※生地により異なります。 ※()はレールジョイント仕様の場合</p>
	<p>標準チェーンタイプ</p> <p>マイテックループ</p> <p>幅 300~2,000mm 高さ 100~4,500mm 幅・高さ比 1:8が限度</p>	<p>フロントカバー付きチェーンタイプ</p> <p>ビジックデコラ</p> <p>幅 300~2,000mm 高さ 300~2,500mm 幅・高さ比 1:8が限度</p>	<p>コード&バトンタイプ</p> <p>デュアルツイン(レース付タイプ) New</p> <p>幅 300~4,000mm 高さ 500~3,000mm 最大面積 12㎡ ※生地により異なります。 ※レールジョイント仕様は対応不可</p>
	<p>小窓チェーンタイプ</p> <p>マイテックループ小窓</p> <p>幅 100~1,200mm 高さ 100~2,400mm 幅・高さ比 1:10が限度</p>	<p>小窓チェーンタイプ</p> <p>ビジック小窓</p> <p>幅 100~1,200mm 高さ 100~2,400mm 幅・高さ比 1:10が限度</p>	<p>コード&バトンタイプ</p> <p>デュアルオーバーラップ</p> <p>ルーバーの重なり幅を大きくしたタイプ。</p> <p>幅 300~4,000mm (5,000mm)※1 高さ 500~6,000mm (3,000mm)※2 最大面積 12㎡ ※生地により異なります。 ※1()はレールジョイント仕様の場合 ※2()はバトンタイプの場合</p>
	<p>標準ワンタッチチェーンタイプ</p> <p>マイテックワンタッチループ</p> <p>幅 310~2,000mm 高さ 100~3,000mm 幅・高さ比 1:4が限度</p>		
カラー	47色	8色	47色
部品 カラー	 <p>※小窓はホワイト・ブラックのみになります。</p>	<p>ビジックライト</p>  <p>ホワイト(標準) ブラウン</p> <p>ビジックデコラ</p>  <p>ホワイト(標準) ホワイト×木目ライト ブラウン×木目ダーク</p> <p>※小窓はホワイトのみになります。</p>	 <p>ホワイト(標準) グレージュ ブラウン ブラック</p>
ウォッシュブル 対応	●	—	●
オプション	選べるポイントカット	—	デュアルレールジョイント仕様※

※デュアルツインはレールジョイント仕様は対応不可

<p>プリーツスクリーン</p>	<p>アルミブラインド</p>	<p>ウッドブラインド</p>
<p>開閉方向(上下)</p>  <p>和紙調やファブリック調のスクリーンをたたみ上げて使います。 ツインタイプを選べば、採光や視線のコントロールも可能です。</p>	<p>開閉方向(上下)</p>  <p>スラット(はね)の角度を調節することで、外からの視線を遮りながら、光を採り入れることができます。水まわりの窓に最適。遮熱スラットもあり機能性に優れています。</p>	<p>開閉方向(上下)</p>  <p>調光、視線のコントロールなど、ブラインドが本来持つ機能はそのままに、デザイン性にも優れた天然木のウッドブラインドです。</p>
<p>ツインワンチェーンタイプ しおり25 ツインワンチェーンタイプ</p> <p>幅 390~2,000mm 高さ 300~3,000mm 幅・高さ比 1:6が限度</p> <p>チェーンタイプ しおり25 チェーンタイプ</p> <p>幅 330~3,000mm 高さ 300~3,000mm 幅・高さ比 1:6が限度</p>	<p>ワンポールタイプ コルトブラインド25Ⅱ</p> <p>幅 280~3,000mm 高さ 110~5,000mm 最大面積 7㎡</p>	<p>標準ループコードタイプ ベネウッド50/50T</p> <p>幅 330~2,400mm 高さ 200~3,800mm 最大面積 6㎡</p>
<p>コードツインタイプ しおり25 コードツインタイプ</p> <p>幅 240~2,000mm 高さ 300~3,000mm 幅・高さ比 1:8が限度</p>	<p>浴室ワンポールタイプ コルトブラインド25Ⅱ 浴室</p> <p>幅 280~3,000mm 高さ 110~5,000mm 最大面積 7㎡</p>	<p>ループコードタイプ(自動降下) ベネウッドタッチ50/50T</p> <p>幅 620~2,400mm 高さ 200~4,500mm 最大面積 5㎡</p>
<p>コードタイプ しおり25 コードタイプ</p> <p>幅 240~2,000mm 高さ 300~3,000mm 幅・高さ比 1:8が限度</p>	<p>浴室テンション ワンポールタイプ コルトブラインド25Ⅱ 浴室 テンションタイプ</p> <p>幅 360~1,800mm 高さ 110~1,900mm</p>	<p>スマートグリップタイプ(自動降下) ベネウッドスマートグリップ50/50T New</p> <p>幅 630~2,400mm 高さ 200~2,700mm 最大面積 4㎡</p>
<p>厚地35色 薄地8色</p>	<p>21色 (遮熱スラット14色)</p>	<p>16色</p>
 <p>ホワイト(標準) 木目ホワイト 木目ライト 木目ミディアム 木目ブラウン 木目ダーク</p>	 <p>ホワイト アイボリー</p> <p>※品番によってメカカラーの色は決まっています。変更はできません。</p>	<p>※ヘッドボックス前面のカラーはスラットと同色です。(ベネウッド小窓50/50Tを除く) その他詳細の組み合わせは、P.77部品カラー標準組み合わせ表をご確認ください。</p>
<p>-</p>	<p>-</p>	<p>-</p>

ROLL SCREEN

ロールスクリーン

コルト P.20

コルトシークル(遮光) P.22

こんなところにおすすめ！



掃出窓



腰高窓

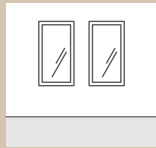

小窓



収納

目隠しや
間仕切りにも
おすすめ



01 窓の種類や使い方に合わせて選べる簡単な操作方法

標準プルコードタイプ (マイテック)

下部につけたプルコードを引くと、ゆっくりと自動で巻き上がります。腰高窓や小窓に向いています。



標準チェーンタイプ (マイテックループ)

チェーンを動かして、スクリーンを上げ下げします。掃出し窓でも屈まずに操作が可能です。



標準ワンタッチ チェーンタイプ (マイテックワンタッチループ)

降ろすときは手動ですが、上げる時はチェーンを軽く引くだけで自動的に巻き上がります。



操作動画は
こちらから



02 ロールスクリーンのメリット・デメリット

メリット

- コンパクトな見た目ですっきり
- 目隠しや間仕切りにもおすすめ

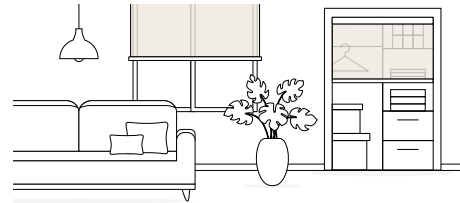

デメリット

メカとスクリーンの際間に注意

- ・枠内付けの場合、左右に1～2cm程度隙間が生じます。
- ・2連つなげて取付ける場合は、4～5cm程度隙間が生じます。



風によるスクリーンのバタつきに注意

- ・風の強い日にはスクリーンが強くあおられる場合があります。
- ・窓を閉めるか、窓を開ける場合はスクリーンを巻き上げてください。

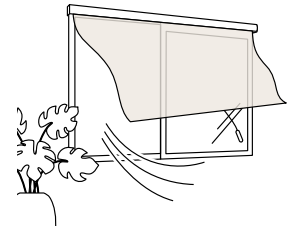

その他の
メリット・デメリットは
こちらから



03 お手入れ方法

ウォッシュャブル対応のスクリーンはご家庭の洗濯機で洗濯可能。詳しくはQRコードから動画でご確認いただけます。

お手入れ方法は
こちらから

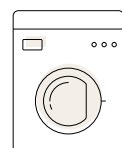

洗濯機で
洗える！

スクリーンの透過度について

夜間外から室内がどのくらい見えるかなど
気になる透け感の目安をご確認ください。

遮光

遮光 1 級
人の顔の表情が識別できないレベル (遮光率)99.99%以上
遮光 2 級
人の顔あるいは表情がわかるレベル (遮光率)99.80%以上、99.99%未満
遮光 3 級
人の表情はわかるが、事務作業には暗いレベル (遮光率)99.40%以上、99.80%未満

遮光1級の5段階分類		
表記	目視度合 (イメージ)	状態説明
遮光 1 級 (A++)		生地からほとんど光を感じません。
遮光 1 級 (A+)		生地からわずかに光を感じます。
遮光 1 級 (A)		生地から光を感じるが、生地の織り組織や色は分かりません。
遮光 1 級 (B)		生地から光を感じ、生地の織り組織や色も分かります。
遮光 1 級 (C)		生地全体は薄明るく見えるが、人の表情が識別できない暗さです。

遮光率99.99%以上の遮光1級は「人の表情が識別できないレベル」の暗さを担保していますが、人の視覚は非常に敏感で、かすかな光も捉えることができるためNIF法ではNIF法に基づき遮光1級を更に5段階に分類し表記しております。

◆NIF法
暗室内の電照パネル上に遮光1級のカーテンなどの試験体をかざし、全体的な光の透過の見え方、光漏れの有無や多寡を目視で判定し、光を遮蔽する度合により区分します。
※NIFは(一社)日本インテリア協会の略称です。

室内から室外の見え方



遮光2級

プライベート

	室内から室外の見え方	室外から室内の見え方
昼間	室内から室外にある物の形はほとんどわからない。	室外から室内にある物の形はほとんどわからない。
夜間	室内から室外にある物の形はほとんどわからない。	室外から室内にある物の形はほとんどわからない。

※どの色でも昼夜問わず室外から室内の様子が見られる心配はありません。また、遮光と違い昼間ある程度日の光を室内に取り込みます。
※昼間、日の光を室内に取り込める程度はスクリーンの色で異なります。ホワイトや淡い色のスクリーンほど、日の光を多く取り込みます。



プライベート

ミディアム

	室内から室外の見え方	室外から室内の見え方
昼間	室内から室外にある物の形はぼんやりとわかる。	室外から室内にある物の形はぼんやりとわかる。
夜間	室内から室外にある物の形はぼんやりとわかる。	室外から室内にある物の形はわかる。

※スクリーンの種類、色によって見え方は異なります。
※暗いところから、明るいところを見る方が中が見えやすいため、夜間の方が室内が見えやすくなります。
※ブラックやダークブラウンなど、濃い色のスクリーンは室内の様子が他の色に比べて見えやすくなります。



ミディアム

シースルー

	室内から室外の見え方	室外から室内の見え方
昼間	室内から室外にある物の色や形がわかる。	室外から室内にある物の形はわかる。
夜間	室内から室外にある物の色や形がわかる。	室外から室内にある物の色や形がわかる。

※スクリーンの種類、色によって見え方は異なります。
※暗いところから、明るいところを見る方が中が見えやすいため、夜間の方が室内が見えやすくなります。



シースルー

透過度シミュレーション
夜間の生地の透け感を
確認できます。



室内から室外の見え方



室外から室内の見え方



室外から室内の見え方



※透過度は弊社の確認方法に基づくものであり、実際の使用時と必ずしも一致するものではありません。生地選定の際の目安としてご活用ください。

製品納まり・ご注文方法

ロールスクリーン

枠外正面付(壁付)



全開時の納まり



上部



斜めからの見え方



下部

枠内天井付



全開時の納まり



上部



斜めからの見え方



下部

ボックス内天井付



全開時の納まり



上部



斜めからの見え方



下部

ご注文方法

01 ご希望の製品名をご指定ください。 (例) 標準チェーンタイプ

02 スクリーン品番をご指定ください。 (例) TR-6025

※「選べるポイントカット」の場合、デザインタイプをご指定ください。
※TYPE 301～308の場合、柄位置(右側 or 左側)をご指定ください。

03 製品サイズ(幅・高さ)をご指定ください。 (例) 幅 1,000mm、高さ1,000mm

※製品やスクリーンによって、幅・高さの比率制限が異なります。詳細は各スクリーンの価格表下段でご確認ください。
※幅は5mm単位、高さは10mm単位でご指定ください。

04 操作位置をご指定ください。

室内から見て

右操作 左操作

※製品が標準チェーンタイプ、標準ワンタッチチェーンタイプ、小窓チェーンタイプの場合にご指定ください。
※高窓等、製品高さよりも高い位置に取付ける場合は、別途チェーン長さを10mm単位でご指定ください。

■ ボールチェーンの長さ

製品高さ (H)	チェーン長さ	製品高さ (H)	チェーン長さ	製品高さ (H)	チェーン長さ	製品高さ (H)	チェーン長さ
～800mm	650mm	1,610～1,800mm	1,400mm	3,010～3,200mm	2,400mm	4,010～4,200mm	3,400mm
810～1,000mm	750mm	1,810～2,200mm	1,600mm	3,210～3,400mm	2,600mm	4,210～4,400mm	3,600mm
1,010～1,200mm	900mm	2,210～2,600mm	1,800mm	3,410～3,600mm	2,800mm	4,410～4,500mm	3,800mm
1,210～1,400mm	1,100mm	2,610～2,800mm	2,000mm	3,610～3,800mm	3,000mm		
1,410～1,600mm	1,300mm	2,810～3,000mm	2,200mm	3,810～4,000mm	3,200mm		

※標準ワンタッチチェーンタイプは製品高さ3,000mmまで対応。 ※小窓チェーンタイプは製品高さ2,400mmまで対応。

05 取付方法をご指定ください。

正面付け 天井付け

06 部品カラーをご指定ください。 (例) グレージュ

ホワイト(標準) グレージュ ブラウン ブラック



※特にご指定がない場合はホワイトになります。カラーを変更したい場合はご指定ください。
※製品が標準プルコードタイプの場合、「ブルグリップセット」「Nフラットグリップ」のご指定が可能です。
※小窓チェーンタイプの部品カラーはホワイト・ブラックのみになります。

07 台数をご指定ください。 (例) 1台

08 必要なオプションをご指定ください。 ▶ オプションの詳細はP.79

- スクリーン逆巻仕様 マグネットキャッチャーセット
 ブルグリップセット Nフラットグリップ
 カーテンレール取付金具 ブラケットスペーサー12 / ブラケットスペーサー22

ロールスクリーン

コルト

ポリエステル100% F☆☆☆☆



TR-6025
TR-6056



透過度ランク

遮光 プライベート ミディアム シースルー



標準チェーンタイプ TR-6041 ペールグリーン 部品カラー：ホワイト

カラーシミュレーション

事例写真をお好みの生地色に変換できます。



標準タイプ プルコード / チェーン / ワンタッチチェーン
 小窓タイプ チェーン

■ ウォッシュابل生地 TR-6025～TR-6056

高さ(mm)	小窓タイプ		標準タイプ				
	幅(mm)	100 ～295	300 ～500	505 ～800	805 ～1,200	1,205 ～1,600	1,605 ～2,000
100～800		11,500	14,500	16,800	19,100	21,400	23,700
810～1,200		12,700	15,800	19,000	21,400	24,000	26,500
1,210～1,600		13,800	17,100	21,200	23,700	26,500	29,300
1,610～2,000		15,000	18,300	23,400	26,000	29,000	32,000
2,010～2,400		16,100	19,600	25,600	28,600	31,800	35,000
2,410～2,800		—	20,900	27,800	31,100	34,500	38,000
2,810～3,000		—	22,100	29,900	33,600	37,300	41,000
3,010～3,200		—	22,100	29,900	33,600	37,300	41,000
3,210～3,600		—	23,400	32,100	36,200	40,100	44,000
3,610～4,000		—	24,700	34,300	38,700	42,800	47,000
4,010～4,400		—	—	36,500	41,200	45,600	50,000
4,410～4,500		—	—	38,700	43,700	48,300	52,900

■ 非ウォッシュابل生地 TR-6425～TR-6456

単位：円(税別)

高さ(mm)	小窓タイプ		標準タイプ				
	幅(mm)	100 ～295	300 ～500	505 ～800	805 ～1,200	1,205 ～1,600	1,605 ～2,000
100～800		10,400	13,200	15,500	17,500	19,600	21,700
810～1,200		11,500	14,300	17,300	19,600	21,800	24,100
1,210～1,600		12,700	15,500	19,100	21,700	24,000	26,500
1,610～2,000		13,800	16,600	21,000	23,700	26,200	28,900
2,010～2,400		15,000	17,800	22,800	25,800	28,600	31,800
2,410～2,800		—	18,900	24,700	27,900	31,000	34,200
2,810～3,000		—	20,100	26,500	29,900	33,400	36,600
3,010～3,200		—	20,100	26,500	29,900	33,400	36,600
3,210～3,600		—	21,200	28,300	32,000	35,800	39,000
3,610～4,000		—	22,400	30,200	34,100	38,200	41,400
4,010～4,400		—	—	32,000	36,200	40,600	43,900
4,410～4,500		—	—	33,900	38,200	43,100	46,300

	製作範囲	幅丈制限
標準	プルコード	赤い文字は製作不可 1:4 限度
	チェーン	全サイズ製作可能 幅310mm以上で 1:8 限度
	ワンタッチチェーン	製作可能 赤い文字の範囲は製作不可 1:4 限度
小窓	チェーン	□の範囲内の全サイズ製作可能 1:10 限度

● 幅は5mm単位、高さは10mm単位でオーダーできます。

対応機種

標準		小窓		ダブル		カバータイプ			電動
プルコード	チェーン	ワンタッチチェーン	チェーン	ダブルプルコード	ダブルワンチェーン	マイテックデコラ	ループデコラ	ワンタッチループデコラ	マイテックAT
●	●	●	●	●	●	●	●	●	●



オプション

選べるポイントカット P.24～

本体価格 + 3,000円/台

部品カラー

標準・小窓タイプ ※小窓タイプはホワイト・ブラックのみになります。

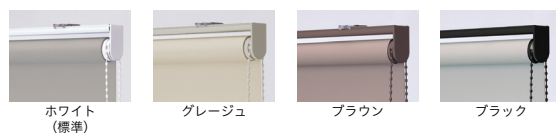

ウェイトバー仕様

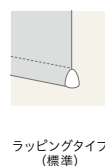

ダブルタイプ、カバータイプ、電動タイプの詳細、価格については、ロールスクリーンカタログでご確認ください。



▶ ロールスクリーン仕様 P.70

ご注意

- 幅・高さ比が1:5を超える場合は、無理な操作や急な操作をすると、スクリーンがきれいに巻き上がらない場合があります。
- 製品の特性上やむをえず、巻き上げた時にウェイトバーが斜めになる場合があります。

ロールスクリーン

コルトシークル [遮光]

ポリエステル100% F☆☆☆☆



透過度ランク

遮光 プライベート ミディアム シースルー



標準チェーンタイプ TR-6174 アッシュグレー 部品カラー：ブラウン

カラーシミュレーション

事例写真をお好みの生地色に変換できます。



標準タイプ プルコード / チェーン / ワンタッチチェーン
 小窓タイプ チェーン

■ ウォッシュャブル生地 TR-6170～TR-6184

高さ(mm)	小窓タイプ		標準タイプ			
	幅(mm) 100 ～295	300 ～500	505 ～800	805 ～1,200	1,205 ～1,600	1,605 ～2,000
100～800	13,300	17,900	21,100	24,300	27,500	30,800
810～1,200	15,000	19,700	23,600	27,000	30,400	33,700
1,210～1,600	16,700	21,600	26,200	29,600	33,300	36,700
1,610～2,000	18,400	23,400	28,700	32,200	36,200	39,700
2,010～2,400	20,200	25,200	31,200	35,100	39,300	43,100
2,410～2,800	—	27,100	33,700	38,000	42,400	46,400
2,810～3,000	—	28,900	36,300	40,900	45,500	49,700
3,010～3,200	—	28,900	36,300	40,900	45,500	49,700
3,210～3,600	—	30,800	38,800	43,700	48,600	53,100
3,610～4,000	—	32,600	41,300	46,600	51,700	56,400
4,010～4,400	—	—	43,900	49,500	54,800	59,700
4,410～4,500	—	—	46,400	52,400	57,900	63,100

■ 非ウォッシュャブル生地 TR-6570～TR-6584 単位：円(税別)

高さ(mm)	小窓タイプ		標準タイプ			
	幅(mm) 100 ～295	300 ～500	505 ～800	805 ～1,200	1,205 ～1,600	1,605 ～2,000
100～800	12,700	17,200	19,800	22,500	25,100	27,800
810～1,200	14,400	18,800	22,200	25,000	27,800	30,600
1,210～1,600	16,100	20,400	24,700	27,500	30,400	33,500
1,610～2,000	17,300	22,000	27,100	30,100	33,100	36,400
2,010～2,400	18,400	23,600	29,500	32,700	35,900	39,500
2,410～2,800	—	25,200	31,900	35,400	38,800	42,600
2,810～3,000	—	26,800	34,300	38,000	41,700	45,700
3,010～3,200	—	26,800	34,300	38,000	41,700	45,700
3,210～3,600	—	28,500	36,700	40,600	44,600	48,800
3,610～4,000	—	30,100	39,100	43,300	47,400	51,900
4,010～4,400	—	—	41,600	45,900	50,300	55,000
4,410～4,500	—	—	44,000	48,600	53,200	58,100

	製作範囲	幅丈制限
標準	プルコード	赤い文字は製作不可 1:4 限度
	チェーン	全サイズ製作可能 幅310mm以上で 1:8 限度
	ワンタッチチェーン	製作可能 赤い文字の範囲は製作不可 1:4 限度
小窓	チェーン	□の範囲内の全サイズ製作可能 1:10 限度

●幅は5mm単位、高さは10mm単位でオーダーできます。

対応機種

標準		小窓		ダブル		カバータイプ			電動
プルコード	チェーン	ワンタッチチェーン	チェーン	ダブルプルコード	ダブルワンチェーン	マイテックデコラ	ループデコラ	ワンタッチループデコラ	マイテックAT
●	●	●	●	●	●	●	●	●	●



オプション

選べるポイントカット P.24～

本体価格 + 3,000円/台

部品カラー

標準・小窓タイプ ※小窓タイプはホワイト・ブラックのみになります。



ウェイトバー仕様

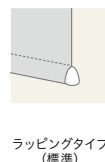

ダブルタイプ、カバータイプ、電動タイプの詳細、価格については
 ロールスクリーンカタログでご確認ください。

▶ ロールスクリーン仕様 P.70

ご注意

- 幅・高さ比が1:5を超える場合は、無理な操作や急な操作をすると、スクリーンがきれいに巻き上がらない場合があります。
- 製品の特性上やむをえず、巻き上げた時にウェイトバーが斜めになる場合があります。

窓辺のワンポイントアクセント

ポイントカット

スクリーンにワンポイントのレーザーカットを施す「ポイントカット」。
リビングにも子供部屋にもお部屋のアクセントにいかがですか？

対応スクリーン

コルト P.20 / コルトシークル[遮光] P.22

対応機種

標準プルコードタイプ / 標準チェーンタイプ /
標準ワンタッチチェーンタイプ / 小窓チェーンタイプ

価格

本体価格 + ¥3,000

After



Before

標準チェーンタイプ TR-6035 サンドベージュ TYPE 302 部品カラー：ホワイト

8タイプの
柄からお選び
いただけます



TYPE 301
ハンギンググリーン
TR-6049 イエローグリーン



TYPE 302
サポテン
TR-6035 サンドベージュ



TYPE 303
キッチンツール
TR-6032 カスタードイエロー



TYPE 304
キャンプ
TR-6050 ターコイズブルー

ご注文の流れ

01 デザインタイプを選ぶ

(例) TYPE 301・右側

02 スクリーン品番を選ぶ

(例) TR-6025

※対応スクリーンは左ページをご覧ください。

03 機種を選ぶ

(例) 標準プルコードタイプ

※対応機種は左ページをご覧ください。



標準プルコードタイプ TR-6046 ライトブルー TYPE 307 部品カラー：ホワイト

撮影協力：コイズミ照明

照明 (AP45523L/AP50635)

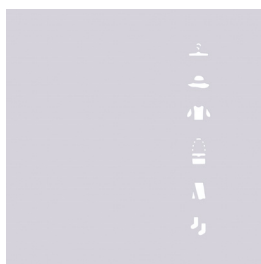

TYPE 305
ファッション

TR-6033 マテリアルグレー

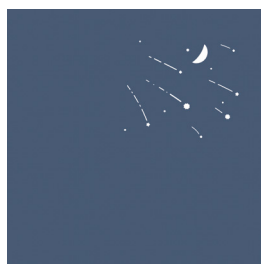

TYPE 306
月・星

TR-6051 ネイビーブルー

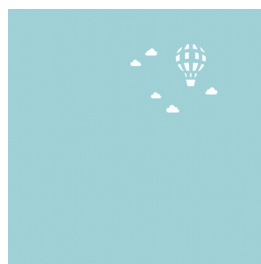

TYPE 307
気球

TR-6046 ライトブルー



TYPE 308
自転車

TR-6029 ブラチナグレー

商品詳細は
こちら ▶



標準プルコードタイプ TR-6049 / イエローグリーン / オプション: ポイントカット TYPE301

TYPE 301

ハンギンググリーン Hanging Green

#グリーンのある暮らし #観葉植物

#リビング #ランドリールーム

価格

本体価格 + ¥3,000

製作可能寸法

製品幅 400~2,000mm
製品高さ 450~3,000mm

※柄によって製作可能寸法が異なります。
※小窓チェーンタイプの場合は
製品幅 400~1,200mm
製品高さ 450~2,400mmとなります。

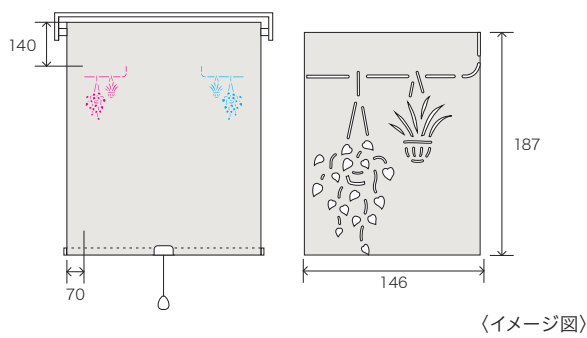

おすすめカラー

(左柄)



TR-6025
ホワイト

(右柄)



TR-6049
イエローグリーン



標準プルコードタイプ TR-6035 / サンドベージュ / オプション: ポイントカット TYPE302

TYPE 302

サボテン Cactus

#サボテンのある生活 #多肉植物

#リビング #明かり取り窓

価格

本体価格 + ¥3,000

製作可能寸法

製品幅 400~2,000mm
製品高さ 450~3,000mm

※柄によって製作可能寸法が異なります。
※小窓チェーンタイプの場合は
製品幅 400~1,200mm
製品高さ 450~2,400mmとなります。

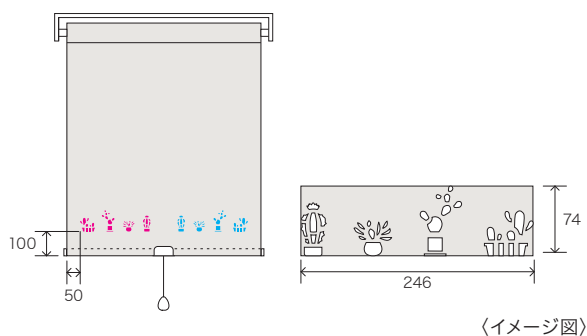

おすすめカラー

(左柄)



TR-6025
ホワイト

(右柄)



TR-6035
サンドベージュ



標準ブルコードタイプ TR-6032 / カスタードイエロー / オプション: ポイントカット TYPE303

TYPE 303

キッチンツール Kitchen Tools

#キッチンツール #料理好き

#キッチン #パントリー

価格

本体価格+¥3,000

製作可能寸法

製品幅 400~2,000mm
製品高さ 450~3,000mm

※柄によって製作可能寸法が異なります。

※小窓チェーンタイプの場合は

製品幅 400~1,200mm

製品高さ 450~2,400mmとなります。

おすすめカラー

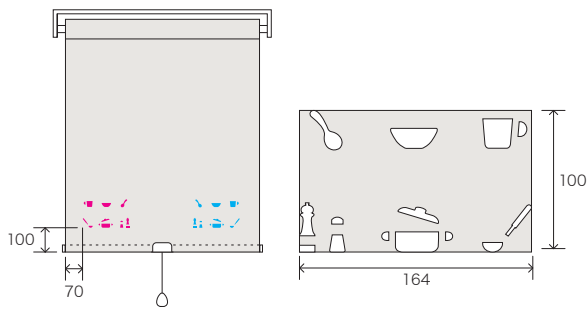

〈イメージ図〉

(左柄)



TR-6026
パールグレー

(右柄)



TR-6032
カスタードイエロー

TYPE 304

キャンプ Camping

#おうちキャンプ #キャンプ好き

#趣味部屋 #ストレージルーム



標準ブルコードタイプ TR-6050 / ターコイズブルー / オプション: ポイントカット TYPE304

価格

本体価格+¥3,000

製作可能寸法

製品幅 400~2,000mm
製品高さ 450~3,000mm

※柄によって製作可能寸法が異なります。

※小窓チェーンタイプの場合は

製品幅 400~1,200mm

製品高さ 450~2,400mmとなります。

おすすめカラー

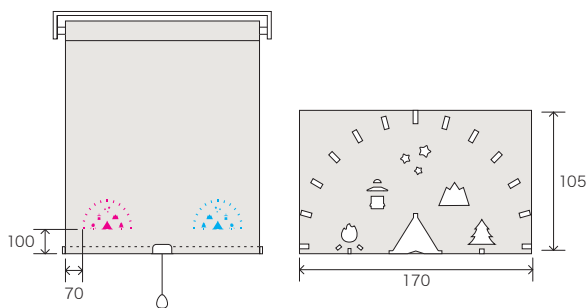

〈イメージ図〉

(左柄)

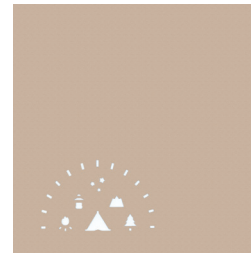

TR-6035
サンドベージュ

(右柄)



TR-6050
ターコイズブルー



標準プルコードタイプ TR-6033 / マテリアルグレー / オプション: ポイントカット TYPE305

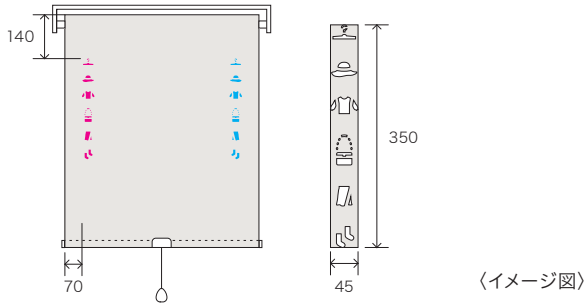

〈イメージ図〉

TYPE 305

ファッション Fashion

#ファッションコーデ

#服好き

#子供部屋

#ウォークインクローゼット

価格

本体価格 + ¥3,000

製作可能寸法

製品幅 400~2,000mm
製品高さ 600~3,000mm

※柄によって製作可能寸法が異なります。
※小窓チェーンタイプの場合は
製品幅 400~1,200mm
製品高さ 600~2,400mmとなります。

おすすめカラー

(左柄)

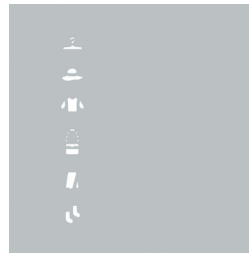

TR-6033
マテリアルグレー

(右柄)



TR-6048
シェルピンク

TYPE 306

月・星 Moon & Star

#夜空

#天体観測

#寝室

#子供部屋



標準プルコードタイプ TR-6051 / ネイビーブルー / オプション: ポイントカット TYPE306

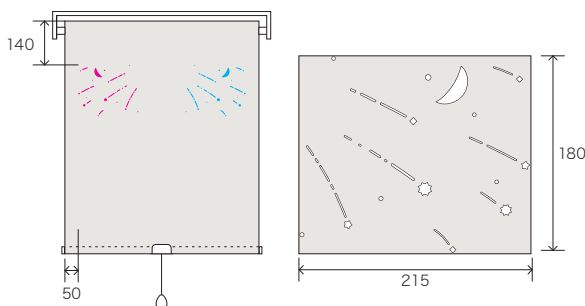

〈イメージ図〉

価格

本体価格 + ¥3,000

製作可能寸法

製品幅 400~2,000mm
製品高さ 450~3,000mm

※柄によって製作可能寸法が異なります。
※小窓チェーンタイプの場合は
製品幅 400~1,200mm
製品高さ 450~2,400mmとなります。

おすすめカラー

(左柄)

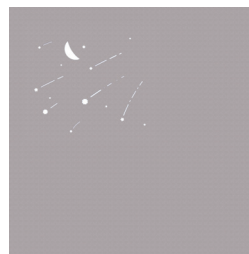

TR-6034
グレージュ

(右柄)



TR-6051
ネイビーブルー

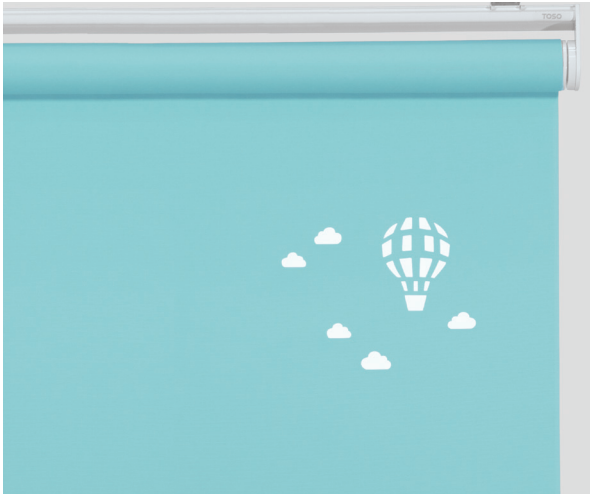

標準ブルコードタイプ TR-6046 / ライトブルー / オプション:ポイントカット TYPE307

TYPE 307

気球 Balloon

青い空

気球の旅

子供部屋

プレイルーム

価格

本体価格+ ¥3,000

製作可能寸法

製品幅 400~2,000mm

製品高さ 450~3,000mm

※柄によって製作可能寸法が異なります。

※小窓チェーンタイプの場合は

製品幅 400~1,200mm

製品高さ 450~2,400mmとなります。

おすすめカラー

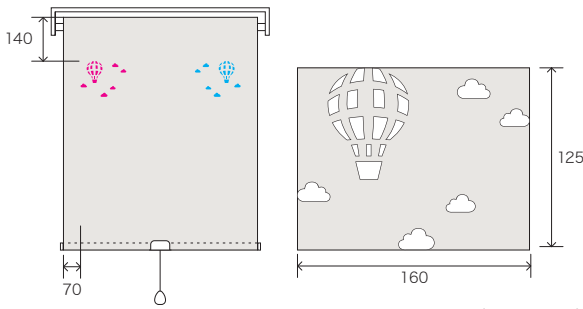

<イメージ図>

(左柄)

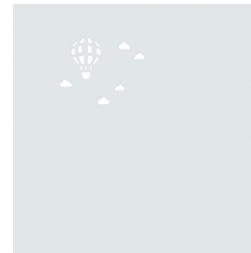

TR-6029
プラチナグレー

(右柄)



TR-6046
ライトブルー



標準ブルコードタイプ TR-6029 / プラチナグレー / オプション:ポイントカット TYPE308

TYPE 308

自転車 Bicycle

サイクリング

親子一緒に

子供部屋

趣味部屋

価格

本体価格+ ¥3,000

製作可能寸法

製品幅 400~2,000mm

製品高さ 450~3,000mm

※柄によって製作可能寸法が異なります。

※小窓チェーンタイプの場合は

製品幅 400~1,200mm

製品高さ 450~2,400mmとなります。

おすすめカラー

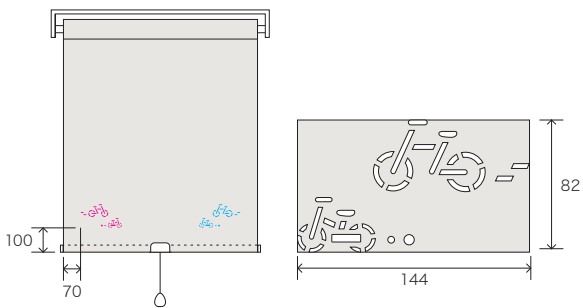

<イメージ図>

(左柄)



TR-6029
プラチナグレー

(右柄)



TR-6046
ライトブルー

DIMMER ROLL SCREEN

調光ロールスクリーン

コルトライン P.34

こんなところにおすすめ！

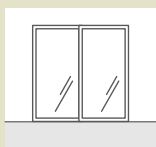

掃出窓



腰高窓

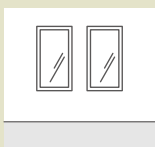

小窓



収納



01 窓の種類に合わせて選べる仕様と操作方法

チェーンタイプ (ビジックライト)

チェーンを引いてスクリーンの調光と上下を行います。コンパクトなデザインなのでカーテンボックス内や枠内天井付におすすめです。



フロントカバー付き チェーンタイプ (ビジックデコラ)

チェーンを引いてスクリーンの調光と上下を行います。メカ部分にカバーがあるので、正面付の際にきれいに納まります。



操作動画は
こちらから



02 調光ロールスクリーンのメリット・デメリット

メリット

- コンパクトな見た目ですっきり
- 1台2役！プライバシーを守りつつ、自由な調光が可能

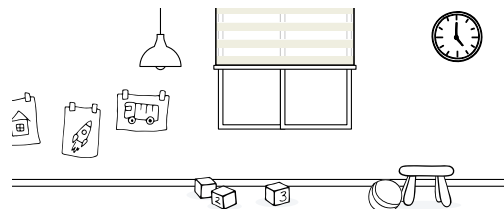

デメリット

レースだけではできません

・厚地と薄地のボーダー柄のスクリーンのため、部屋に入る光がボーダー状になります。

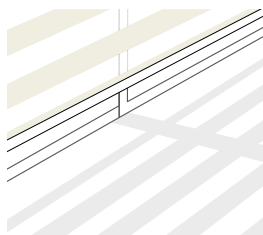

メカとスクリーンの際間に注意

- ・枠内付けの場合、左右に1～2cm程度隙間が生じます。
- ・2連つなげて取付ける場合は、4～5cm程度隙間が生じます。



その他の
メリット・デメリットは
こちらから



03 お手入れ方法

スクリーンは水洗いできません。
日頃のお手入れは、はたきやハンドモップでほこりを落とすようにしてください。

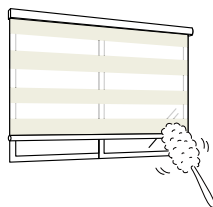

製品納まり・ご注文方法

枠外正面付(壁付)



全開時の納まり



上部



斜めからの見え方



下部

枠内天井付



全開時の納まり



上部



斜めからの見え方



下部

ボックス内天井付



全開時の納まり



上部



斜めからの見え方



下部

ご注文方法

01 **ご希望の製品名** をご指定ください。 (例) ビジックライト

02 **スクリーン品番** をご指定ください。 (例) TR-6701

03 **製品サイズ(幅・高さ)** をご指定ください。 (例) 幅1,000mm、高さ1,000mm

※製品によって、幅・高さの比率制限が異なります。詳細は価格表下段でご確認ください。
 ※幅は5mm単位、高さは10mm単位でご指定ください。
 ※製品高さまで降ろした状態で全閉状態となります。製品高さをご指定の際はご注意ください。(全閉が製品高さになります)

04 **操作位置** をご指定ください。 (例) 右操作

室内から見て

右操作 左操作

※高窓等、製品高さよりも高い位置に取付ける場合は、別途チェーン長さを10mm単位でご指定ください。

■ ボールチェーンの長さ

ビジックライト

ビジックデコラ

ビジック小窓

製品高さ (H)	チェーン長さ	製品高さ (H)	チェーン長さ	製品高さ (H)	チェーン長さ	製品高さ (H)	チェーン長さ
～ 740mm	750mm	300～490mm	650mm	900～1,640mm	H + 30mm	～ 740mm	750mm
750～1,640mm	H - 15mm	500～690mm	800mm	1,650～1,840mm	H - 200mm	750～840mm	900mm
1,650～2,500mm	H - 300mm	700～890mm	950mm	1,850～2,390mm	H - 250mm	850～1,640mm	H - 15mm
				2,400～2,800mm	H - 450mm	1,650～1,840mm	H - 200mm
						1,850～2,400mm	H - 300mm

05 **取付方法** をご指定ください。 (例) 正面付け

正面付け 天井付け

06 **部品カラー** をご指定ください。 (例) ブラウン

ビジックライト

ホワイト(標準) ブラウン



ビジックデコラ

ホワイト(標準) ホワイト×木目ライト ブラウン×木目ダーク



※特にご指定のない場合はホワイトになります。カラーを変更したい場合はご指定ください。
 ※ビジック小窓の部品カラーはホワイトのみになります。

07 **台数** をご指定ください。 (例) 1台

08 **必要なオプション** をご指定ください。 ▶ オプションの詳細はP.79

カーテンレール取付金具 ブラケットスペーサー12 / ブラケットスペーサー22

調光ロールスクリーン

コルトライン

ポリエステル100% F☆☆☆☆



透過度ランク

遮光 プライベート **ミディアム** シースルー

調光ロールスクリーン



ビジックライト TR-6706 オリーブ 部品カラー：ホワイト

撮影協力 / 飛騨産業

HIDA

チェア (板座) / 飛騨産業 (SEOTO チェア 板座 WA色)

カラーシミュレーション

事例写真をお好みの
生地色に変換できます。



ビジックライト (チェーンタイプ)

■ 非ウォッシュابل生地 TR-6701～TR-6708

		ビジックライト			
高さ(mm)	幅(mm)	300 ～800	805 ～1,200	1,205 ～1,600	1,605 ～2,000
300～800		31,400	33,700	42,500	44,200
810～1,200		34,100	36,400	47,800	49,500
1,210～1,600		36,800	38,900	53,500	55,200
1,610～2,000		39,700	41,600	58,900	60,700
2,010～2,400		43,300	45,600	65,900	67,700
2,410～2,500		—	49,200	72,400	74,100

ビジックデコラ (フロントカバー付きチェーンタイプ)

■ 非ウォッシュابل生地 TR-6701～TR-6708

		ビジックデコラ			
高さ(mm)	幅(mm)	300 ～800	805 ～1,200	1,205 ～1,600	1,605 ～2,000
300～800		31,400	33,700	42,500	44,200
810～1,200		34,100	36,400	47,800	49,500
1,210～1,600		36,800	38,900	53,500	55,200
1,610～2,000		39,700	41,600	58,900	60,700
2,010～2,400		43,300	45,600	65,900	67,700
2,410～2,500		—	49,200	72,400	74,100

ビジック小窓 (チェーンタイプ)

■ 非ウォッシュابل生地 TR-6701～TR-6708

		ビジック小窓		
高さ(mm)	幅(mm)	100 ～295	300 ～800	805 ～1,200
100～800		29,700	31,400	33,700
810～1,200		32,400	34,100	36,400
1,210～1,600		35,100	36,800	38,900
1,610～2,000		38,000	39,700	41,600
2,010～2,400		41,600	43,300	45,600

	製作範囲	幅丈制限
ビジック ライト	□の範囲内の 全サイズ製作可能	1:8 限度
ビジック デコラ	□の範囲内の 全サイズ製作可能	1:8 限度
ビジック 小窓	□の範囲内の 全サイズ製作可能	1:10 限度

● 幅は5mm単位、高さは10mm単位でオーダーできます。

操作方法はこちら

ビジックライトとビジック
デコラの操作の違いをご
確認いただけます。



ビジック
ライト



ビジック
デコラ

▶ 調光ロールスクリーン仕様 P.71

対応機種

ビジック		
ビジック ライト	ビジック デコラ	ビジック 小窓
●	●	●

部品カラー

ビジックライト



ホワイト
(標準)



ブラウン

ビジックデコラ



ホワイト
(標準)



ホワイト
×
木目ライト



ブラウン
×
木目ダーク

ビジック小窓



ホワイト

※ビジック小窓は
ホワイトのみ
になります。

ご注意

- 生地特性上、柄の歪み、曲がり、波うちが発生しやすく、連窓でのご使用の場合に、柄が揃わないことがあります。
- ビジックデコラは製品の構造上、昇降時の生地重量にずれが生じます。(前幕と後幕のボーダー柄が重なりません)

VERTICAL BLIND

バーチカルブラインド

コルト P.40

コルトシークル(遮光) P.42

こんなところにおすすめ！

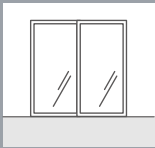

掃出窓

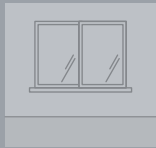

腰高窓

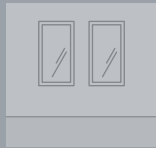

小窓



収納



01 生活シーンに合わせて選べる機種と操作

操作動画は
こちらから



標準タイプ
(デュアル100・80)

バーチカルブラインドの標準タイプ。腰高窓から掃き出し窓まで幅広く対応できます。

NEW
レース付きタイプ
(デュアルツイン)

ドレールーバーの間にレースルーバーを配置したツインタイプ。ルーバーのすき間からの視線を遮り、採光できます。



コード&ボタンタイプ
開閉はコードとボタンで、ルーバーの角度調整はボタンで行います。

ボタンタイプ
開閉・角度調整とも操作ボタン1本で行います。操作方法がシンプルで分かりやすく、コードがないためお子様がいるご家庭でも安心です。

チャイルド・ペット
セーフティー

操作が簡単

02 バーチカルブラインドのメリット・デメリット

メリット

- バトンを使った「ちょい開け」で出入りが簡単
- 上部にたまらないので、掃き出し窓におすすめ

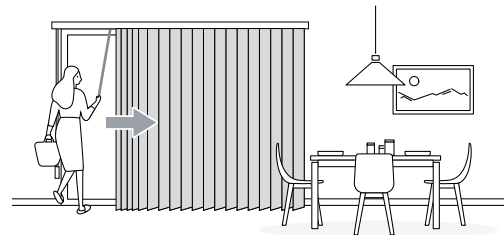

デメリット

■ 風でルーバーがなびきやすい

・ルーバーにボトムコードを取付けることで軽減できます。

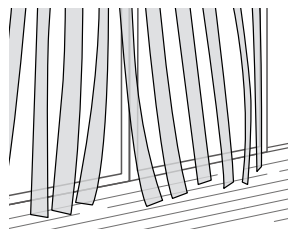
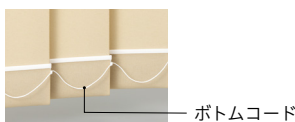

■ ルーバーの角度によっては外からの視線が気になることも

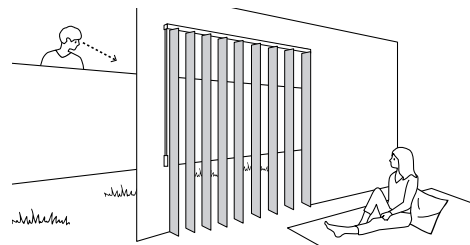

レース付タイプを選べばすきまからの視線を遮り安心して過ごすことができます。

その他の
メリット・デメリットは
こちらから



03 お手入れ方法

ウォッシュابل対応のスクリーンはご家庭の洗濯機で洗濯可能。詳しくはQRコードから動画でご確認いただけます。

お手入れ方法は
こちらから



製品納まり・ご注文方法

■ 枠外正面付(壁付)



全開時の納まり(片開き仕様)



上部



斜めからの見え方



下部

■ 枠内天井付



全開時の納まり(片開き仕様)



上部



斜めからの見え方



下部

■ ボックス内天井付



全開時の納まり(両開き仕様)



上部



斜めからの見え方



下部

ご注文方法

01 ご希望の製品名をご指定ください。

(例) デュアル

02 ルーバー幅をご指定ください。

(例) 100mm幅

100mm幅 80mm幅

※デュアルツイン、デュアルオーバーラップのルーバーは100mm幅のみになります。

03 ルーバー品番をご指定ください。

(例) TF-8025

※デュアルツインの場合、レース生地は指定がない場合は標準ツインレース品番になります。

04 操作位置・収まり形態をご指定ください。

(例) コード&バトンタイプ、片開き、右操作右寄せ

操作方法		納まり形態	
コード&バトンタイプ	片開き	<input type="checkbox"/> 左操作左寄せ	<input type="checkbox"/> 右操作右寄せ
	連窓片開き(連窓ルーバー重なり仕様)(オプション)※	<input type="checkbox"/> 左操作右寄せ	<input type="checkbox"/> 右操作左寄せ
		<input type="checkbox"/> 左操作左寄せ	<input type="checkbox"/> 右操作右寄せ
両開き	<input type="checkbox"/> 左操作	<input type="checkbox"/> 右操作	
バトンタイプ	レールジョイント仕様(両開き)(オプション)※	<input type="checkbox"/> 左操作	<input type="checkbox"/> 右操作
		片開き	<input type="checkbox"/> 左操作右寄せ <input type="checkbox"/> 右操作左寄せ

※バトンタイプは製品高さ、取付高さが3,010mm以上の場合は制作できません。
 ※両開きセパレート仕様の詳細についてはパーチカルブラインドカタログでご確認ください。
 ※デュアルツインは、連窓片開き、レールジョイント仕様は対応不可

05 製品サイズ(幅・高さ)をご指定ください。

(例) 幅2,000mm、高さ2,000mm

※幅・高さを10mm単位でご指定ください。 ※高さは、取付高さ(床までの高さ)より20mmマイナスしてご指定ください。
 ※製品高さはブラケット上面からルーバー下部までになります。正面付L金具の厚みは含まれません。

06 取付高さをご指定ください。

(例) 取付高さ2,020mm

取付高さの指定がない場合、製品高さによって操作バトンコードの長さが決まります。

※高窓等、製品高さよりも高い位置に取付ける場合は、別途コードの長さを10mm単位でご指定ください。

■ 操作コードの長さ

製品高さ(H)または取付高さ(h)	操作コード長さ
500 ~ 1,000mm	製品高さ(H)または取付高さ(h)と同じ
1,010 ~ 1,600mm	(H) - 200mmまたは(h) - 200mm
1,610 ~ 2,000mm	(H) - 400mmまたは(h) - 400mm
2,010 ~ 6,000mm	(H) - 600mmまたは(h) - 600mm

■ 操作バトンの長さ

製品高さ(H)または取付高さ(h)	操作バトン長さ	製品高さ(H)または取付高さ(h)	操作バトン長さ
500 ~ 1,600mm	300mm	3,810 ~ 4,000mm	2,600mm
1,610 ~ 2,000mm	600mm	4,010 ~ 4,200mm	2,900mm
2,010 ~ 2,300mm	900mm	4,210 ~ 4,600mm	3,200mm
2,310 ~ 2,600mm	1,200mm	4,610 ~ 4,900mm	3,500mm
2,610 ~ 2,900mm	1,500mm	4,910 ~ 5,200mm	3,800mm
2,910 ~ 3,200mm	1,800mm	5,210 ~ 5,500mm	4,100mm
3,210 ~ 3,500mm	2,100mm	5,510 ~ 5,800mm	4,400mm
3,510 ~ 3,800mm	2,400mm	5,810 ~ 6,000mm	4,700mm

※取付高さまたは製品高さが4,010mm以上の場合、操作バトンはジョイント仕様(1カ所)になります。

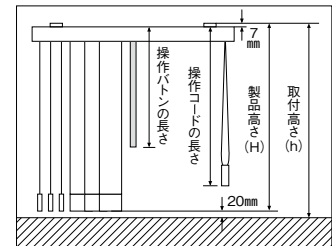

取付高さ: ブラケット上面から床まで
 製品高さ: ブラケット上面からルーバー下部まで(正面付L金具の厚みは含まれません)
 操作バトン長さ: ヘッドレール上面からバトン下部まで
 操作コード長さ: ヘッドレール上面からテンションウエイト下部まで

07 取付方法をご指定ください。

(例) 天井付け

正面付け 天井付け

08 部品カラーをご指定ください。

(例) グレージュ

ホワイト(標準) グレージュ ブラウン ブラック



※特にご指定のない場合はホワイトになります。カラーを変更したい場合はご指定ください。
 ※ボトム部品(ウエイトカバー、ボトムコード)の色は指定した品番に準拠します。詳細はP.73をご確認ください。

09 バランスウエイト仕様をご指定ください。

(例) 袋縫い式

巻き込み式(標準) 袋縫い式(オプション)

※特にご指定のない場合は巻き込み式(標準仕様)になります。仕様を変更したい場合はご指定ください。

10 台数をご指定ください。

(例) 1台

※2台を並べて取り付ける場合は「連窓(れんそう)片開き」とご指定ください。2台つき合わせ部分のルーバーが重なります。詳しくはパーチカルブラインドカタログでご確認ください。(デュアルツインは対応不可)

11 必要なオプションをご指定ください。

▶ オプションの詳細はP.72

ボトムコードなし バトン追加(両側バトン) 4,000円(税別) レールジョイント仕様 ※デュアルツインは対応不可

バーチカルブラインド

コルト



ポリエステル100% F☆☆☆☆

100mm幅 80mm幅

透過度ランク

遮光 プライベート ミディアム シースルー



バーチカルブラインド

デュアルツイン コード&バトンタイプ TF-8033 マテリアルグレー ツインレース：TF-8303 グレー 部品カラー：ブラック(オプション)

レース付タイプ コード&バトン/バトン デュアルツイン ルーバー幅：100mm

製品本体価格とは別に物流諸経費を申し受けます。

■ ウォッシュブル生地 TF-8025~TF-8056

コード & バトンタイプ	幅(mm)		300	1,210	1,610	2,010	2,410	2,810	3,210	3,610
	高さ(mm)		~1,200	~1,600	~2,000	~2,400	~2,800	~3,200	~3,600	~4,000
コード & バトンタイプ	500~1,000		60,100	74,500	83,700	98,400	113,500	125,200	144,200	159,500
	1,010~1,400		65,000	79,700	88,400	104,700	129,200	140,700	156,400	172,400
	1,410~1,800		72,000	85,500	92,400	111,400	135,000	148,800	166,100	183,600
	1,810~2,200		76,600	90,300	107,300	121,800	146,700	157,800	177,600	196,500
	2,210~2,600		81,300	96,300	115,000	134,100	153,900	176,700	196,000	217,200
	2,610~3,000		85,100	104,400	119,700	141,100	163,400	187,000	207,500	230,000

■ 非ウォッシュブル生地 TF-8425~TF-8456

単位：円(税別)

コード & バトンタイプ	幅(mm)		300	1,210	1,610	2,010	2,410	2,810	3,210	3,610
	高さ(mm)		~1,200	~1,600	~2,000	~2,400	~2,800	~3,200	~3,600	~4,000
コード & バトンタイプ	500~1,000		58,000	71,500	80,400	93,700	110,300	119,800	138,200	152,400
	1,010~1,400		62,400	75,500	84,900	100,600	124,100	135,200	150,400	165,700
	1,410~1,800		70,000	82,300	90,000	107,200	131,400	143,200	159,600	176,500
	1,810~2,200		74,500	87,500	104,500	119,100	141,400	151,900	170,900	189,000
	2,210~2,600		77,900	92,600	111,600	129,100	148,100	170,000	188,500	209,000
	2,610~3,000		81,300	100,400	115,000	135,900	157,300	179,800	199,600	221,200

製作範囲

コード & バトン	全サイズ製作可能
バトン	全サイズ製作可能

● 幅・高さとも10mm単位でオーダーできます。

デュアルオーバーラップレールジョイントの詳細、価格についてはバーチカルブラインドカタログをご確認ください。(デュアルツインは非対応)



たため代計算ツールはこちらから。



カラーシミュレーション

事例写真をお好みの生地色に変換できます。



標準タイプ コード & バトン / バトン デュアル100 ルーバー幅:100mm

■ ウォッシュャブル生地 TF-8025~TF-8056

コード & バトンタイプ	幅 (mm)		300	1,210	1,610	2,010	2,410	2,810	3,210	3,610
	高さ (mm)		~1,200	~1,600	~2,000	~2,400	~2,800	~3,200	~3,600	~4,000
コード & バトンタイプ	500 ~ 1,000		27,600	33,100	37,200	42,400	47,300	52,500	56,500	61,100
	1,010 ~ 1,400		32,000	36,300	40,600	46,500	57,400	62,500	69,500	76,600
	1,410 ~ 1,800		33,300	38,000	42,600	49,500	60,800	66,100	73,800	81,600
	1,810 ~ 2,200		34,900	40,100	47,400	54,100	64,300	70,100	78,900	87,300
	2,210 ~ 2,600		37,000	42,800	50,200	59,600	68,400	78,500	87,100	96,500
	2,610 ~ 3,000		38,700	46,400	53,200	62,700	72,600	83,100	92,200	102,200
	3,010 ~ 3,400		41,600	50,000	58,000	68,500	79,200	90,700	100,800	112,400
	3,410 ~ 3,800		44,400	53,500	62,800	74,200	85,800	98,300	109,400	-
	3,810 ~ 4,000		47,300	57,100	67,800	80,000	92,400	106,000	-	-

■ 非ウォッシュャブル生地 TF-8425~TF-8456

単位：円(税別)

コード & バトンタイプ	幅 (mm)		300	1,210	1,610	2,010	2,410	2,810	3,210	3,610
	高さ (mm)		~1,200	~1,600	~2,000	~2,400	~2,800	~3,200	~3,600	~4,000
コード & バトンタイプ	500 ~ 1,000		25,500	30,400	34,200	39,000	43,500	48,300	52,000	56,300
	1,010 ~ 1,400		29,500	33,400	37,400	42,800	52,800	57,500	64,000	70,500
	1,410 ~ 1,800		30,600	35,000	39,300	45,600	55,900	60,900	67,900	75,100
	1,810 ~ 2,200		32,100	36,800	43,600	49,800	59,300	64,600	72,700	80,400
	2,210 ~ 2,600		34,000	39,400	46,200	54,900	63,000	72,300	80,200	88,900
	2,610 ~ 3,000		35,600	42,700	48,900	57,800	66,900	76,500	84,900	94,100
	3,010 ~ 3,400		38,200	46,000	53,400	63,100	73,000	83,500	92,900	103,500
	3,410 ~ 3,800		40,900	49,300	57,900	68,400	79,100	90,600	100,800	-
	3,810 ~ 4,000		43,500	52,600	62,400	73,600	85,100	97,600	-	-

- 幅・高さとも10mm単位でオーダーできます。 ● 最大12㎡まで製作できます。
- レールジョイント仕様は、製作可能寸法(幅)2,010~5,000mmとなります。
- 最大高さは6,000mmまで製作できます。価格についてはお近くの支店・営業所までお問い合わせください。

製作範囲	
コード & バトン	全サイズ製作可能 製品取付高さ3,010mm以上は操作バトンでの開閉不可 角度調整のみ
バトン	□の範囲内の全サイズ製作可能

標準タイプ コード & バトン / バトン デュアル80 ルーバー幅:80mm

■ ウォッシュャブル生地 TF-8025~TF-8056

コード & バトンタイプ	幅 (mm)		300	1,210	1,610	2,010	2,410	2,810	3,210	3,610
	高さ (mm)		~1,200	~1,600	~2,000	~2,400	~2,800	~3,200	~3,600	~4,000
コード & バトンタイプ	500 ~ 1,000		31,300	36,300	41,000	46,600	52,100	57,900	62,300	67,400
	1,010 ~ 1,400		33,700	39,300	44,700	50,300	61,700	68,000	79,100	85,800
	1,410 ~ 1,800		35,100	41,600	47,300	54,100	65,100	72,200	84,600	91,800
	1,810 ~ 2,200		37,000	44,000	51,700	59,700	69,600	77,000	89,700	97,500
	2,210 ~ 2,600		39,300	46,600	55,200	65,600	74,900	86,500	96,100	106,500
	2,610 ~ 3,000		41,100	51,100	58,600	69,300	79,300	91,600	101,700	112,600
	3,010 ~ 3,400		44,000	54,300	64,000	75,400	86,200	99,800	110,900	123,100
	3,410 ~ 3,800		46,900	57,800	69,500	81,600	93,200	107,900	120,200	-
	3,810 ~ 4,000		49,700	61,000	74,900	87,700	100,100	116,200	-	-

■ 非ウォッシュャブル生地 TF-8425~TF-8456

単位：円(税別)

コード & バトンタイプ	幅 (mm)		300	1,210	1,610	2,010	2,410	2,810	3,210	3,610
	高さ (mm)		~1,200	~1,600	~2,000	~2,400	~2,800	~3,200	~3,600	~4,000
コード & バトンタイプ	500 ~ 1,000		28,800	33,400	37,800	42,900	48,000	53,300	57,300	62,100
	1,010 ~ 1,400		31,100	36,200	41,100	46,300	56,900	62,600	72,800	79,100
	1,410 ~ 1,800		32,400	38,200	43,500	49,800	60,000	66,400	77,900	84,600
	1,810 ~ 2,200		34,000	40,500	47,500	55,000	64,100	70,900	82,600	89,700
	2,210 ~ 2,600		36,200	42,900	50,900	60,400	69,000	79,700	88,500	98,100
	2,610 ~ 3,000		37,900	47,100	54,000	63,800	73,100	84,300	93,700	103,800
	3,010 ~ 3,400		40,500	50,100	58,900	69,400	79,400	91,900	102,200	113,400
	3,410 ~ 3,800		43,200	53,200	64,000	75,100	85,800	99,400	110,800	-
	3,810 ~ 4,000		45,800	56,200	69,000	80,800	92,200	107,000	-	-

- 幅・高さとも10mm単位でオーダーできます。 ● 最大12㎡まで製作できます。
- レールジョイント仕様は、製作可能寸法(幅)2,010~5,000mmとなります。
- 最大高さは6,000mmまで製作できます。価格についてはお近くの支店・営業所までお問い合わせください。

製作範囲	
コード & バトン	全サイズ製作可能 製品取付高さ3,010mm以上は操作バトンでの開閉不可 角度調整のみ
バトン	□の範囲内の全サイズ製作可能

対応機種

標準		レース付き	オーバーラップ
デュアル100	デュアル80	デュアルツイン	デュアル オーバーラップ 100
●	●	●	●

部品カラー



ボトムコード仕様

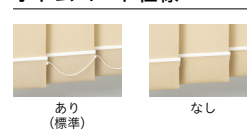

バランスウェイト仕様

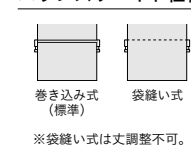

コルトシークル [遮光]



透過度ランク

遮光 プライベート ミディアム シースルー

ポリエステル100% F☆☆☆☆ 100mm幅 80mm幅



右 | バーチカルブラインド デュアル100 コード&ボタンタイプTF-8146 クールホワイト 部品カラー：ホワイト
 左 | ロールスクリーン 標準チェーンタイプTR-6174 アッシュグレー 部品カラー：ブラウン

バーチカルブラインド

レース付タイプ コード&ボタン/ボタン デュアルツイン ルーバー幅：100mm

製品本体価格とは別に物流諸経費を申し受けます。

■ ウォッシュャブル生地 TF-8146~TF-8160

コード & ボタンタイプ	高さ(mm)	幅(mm)							
		300	1,210	1,610	2,010	2,410	2,810	3,210	3,610
		~1,200	~1,600	~2,000	~2,400	~2,800	~3,200	~3,600	~4,000
	500~1,000	61,400	76,400	86,200	101,400	117,300	129,400	148,700	163,000
	1,010~1,400	66,900	81,400	90,700	107,700	131,200	143,900	160,800	177,100
	1,410~1,800	73,300	88,100	95,100	114,900	138,800	152,600	170,400	189,400
	1,810~2,200	77,900	93,100	109,500	125,900	149,800	164,600	184,300	201,800
	2,210~2,600	82,700	99,800	116,000	138,200	159,800	182,900	202,400	223,600
	2,610~3,000	86,700	108,000	123,600	145,700	168,600	193,300	214,300	236,600

■ 非ウォッシュャブル生地 TF-8546~TF-8560

単位：円(税別)

コード & ボタンタイプ	高さ(mm)	幅(mm)							
		300	1,210	1,610	2,010	2,410	2,810	3,210	3,610
		~1,200	~1,600	~2,000	~2,400	~2,800	~3,200	~3,600	~4,000
	500~1,000	60,100	74,500	83,700	98,400	113,500	125,200	144,200	159,500
	1,010~1,400	65,000	79,700	88,400	104,700	129,200	140,700	156,400	172,400
	1,410~1,800	72,000	85,500	92,400	111,400	135,000	148,800	166,100	183,600
	1,810~2,200	76,600	90,300	107,300	121,800	146,700	157,800	177,600	196,500
	2,210~2,600	81,300	96,300	115,000	134,100	153,900	176,700	196,000	217,200
	2,610~3,000	85,100	104,400	119,700	141,100	163,400	187,000	207,500	230,000

製作範囲

コード & ボタン	全サイズ製作可能
ボタン	全サイズ製作可能

● 幅・高さとも10mm単位でオーダーできます。

デュアルオーバーラップレールジョイントの詳細、価格についてはバーチカルブラインドカタログでご確認ください。(デュアルツインは非対応)



たたみ代計算ツールはこちらから。



カラーシミュレーション

事例写真をお好みの生地色に変換できます。



標準タイプ コード&バトン/バトン デュアル100 ルーバー幅:100mm

■ ウォッシュابل生地 TF-8146~TF-8160

コード & バトンタイプ	幅(mm)		300	1,210	1,610	2,010	2,410	2,810	3,210	3,610
	高さ(mm)		~1,200	~1,600	~2,000	~2,400	~2,800	~3,200	~3,600	~4,000
バトンタイプ	500~1,000		28,800	34,700	39,600	44,700	50,100	55,600	60,300	65,900
	1,010~1,400		33,100	38,100	43,500	49,400	59,600	65,400	73,200	80,500
	1,410~1,800		34,500	40,500	46,300	53,100	64,000	70,700	78,800	87,000
	1,810~2,200		36,300	43,200	51,300	58,100	69,000	75,700	85,100	94,000
	2,210~2,600		38,500	46,300	54,800	64,600	74,000	84,500	93,800	103,900
	2,610~3,000		40,300	50,000	58,900	68,500	78,900	90,100	100,100	110,700

■ 非ウォッシュابل生地 TF-8546~TF-8560

単位:円(税別)

コード & バトンタイプ	幅(mm)		300	1,210	1,610	2,010	2,410	2,810	3,210	3,610
	高さ(mm)		~1,200	~1,600	~2,000	~2,400	~2,800	~3,200	~3,600	~4,000
バトンタイプ	500~1,000		27,600	33,100	37,200	42,400	47,300	52,500	56,500	61,100
	1,010~1,400		32,000	36,300	40,600	46,500	57,400	62,500	69,500	76,600
	1,410~1,800		33,300	38,000	42,600	49,500	60,800	66,100	73,800	81,600
	1,810~2,200		34,900	40,100	47,400	54,100	64,300	70,100	78,900	87,300
	2,210~2,600		37,000	42,800	50,200	59,600	68,400	78,500	87,100	96,500
	2,610~3,000		38,700	46,400	53,200	62,700	72,600	83,100	92,200	102,200

製作範囲	
コード & バトン	全サイズ製作可能
バトン	全サイズ製作可能

- 幅・高さとも10mm単位でオーダーできます。
- レールジョイント仕様は、製作可能寸法(幅)2,010~5,000mmとなります。

標準タイプ コード&バトン/バトン デュアル80 ルーバー幅:80mm

■ ウォッシュابل生地 TF-8146~TF-8160

コード & バトンタイプ	幅(mm)		300	1,210	1,610	2,010	2,410	2,810	3,210	3,610
	高さ(mm)		~1,200	~1,600	~2,000	~2,400	~2,800	~3,200	~3,600	~4,000
バトンタイプ	500~1,000		32,700	38,300	44,000	49,600	55,700	61,800	67,100	73,500
	1,010~1,400		35,200	41,800	48,300	54,100	64,900	71,800	83,200	90,400
	1,410~1,800		37,100	44,800	51,300	58,800	69,600	78,100	90,100	98,300
	1,810~2,200		39,300	47,800	56,300	64,900	75,800	84,200	96,900	105,700
	2,210~2,600		41,700	50,800	60,900	71,800	82,000	94,000	104,400	115,700
	2,610~3,000		43,900	55,200	64,700	76,400	87,400	100,300	111,600	123,400

■ 非ウォッシュابل生地 TF-8546~TF-8560

単位:円(税別)

コード & バトンタイプ	幅(mm)		300	1,210	1,610	2,010	2,410	2,810	3,210	3,610
	高さ(mm)		~1,200	~1,600	~2,000	~2,400	~2,800	~3,200	~3,600	~4,000
バトンタイプ	500~1,000		31,300	36,300	41,000	46,600	52,100	57,900	62,300	67,400
	1,010~1,400		33,700	39,300	44,700	50,300	61,700	68,000	79,100	85,800
	1,410~1,800		35,100	41,600	47,300	54,100	65,100	72,200	84,600	91,800
	1,810~2,200		37,000	44,000	51,700	59,700	69,600	77,000	89,700	97,500
	2,210~2,600		39,300	46,600	55,200	65,600	74,900	86,500	96,100	106,500
	2,610~3,000		41,100	51,100	58,600	69,300	79,300	91,600	101,700	112,600

製作範囲	
コード & バトン	全サイズ製作可能
バトン	全サイズ製作可能

- 幅・高さとも10mm単位でオーダーできます。
- レールジョイント仕様は、製作可能寸法(幅)2,010~5,000mmとなります。

対応機種

標準		レース付き	オーバーラップ
デュアル100	デュアル80	デュアルツイン	デュアル オーバーラップ 100
●	●	●	●

部品カラー



ボトムコード仕様

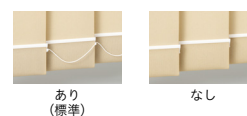

バランスウェイト仕様

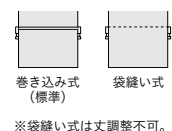

PLEATS SCREEN

プリーツスクリーン

コルト扇 P.50

コルトシークル(遮光) P.52

こんなところにおすすめ！



掃出窓



腰高窓

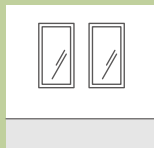

小窓



収納

プリーツスクリーン



01 窓の種類や使い方に合わせて選べる簡単な操作方法

ツインワンチェーンタイプ チェーンタイプ

チェーンを引いて操作します。
チェーンを少し引くと自動的に下がります。



コードツインタイプ コードタイプ

コードを引いて操作します。
コンパクトなメカなのでスリット窓や
小窓にもおすすめです。



操作動画は
こちらから

02 プリーツスクリーンのメリット・デメリット

メリット

上下で調光できるため、
採光しながら外の視線をカット

標準仕様

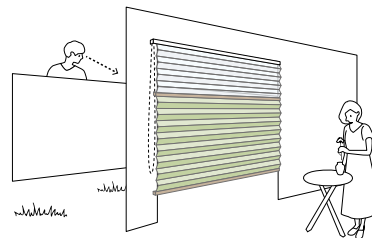

反転仕様(オプション)

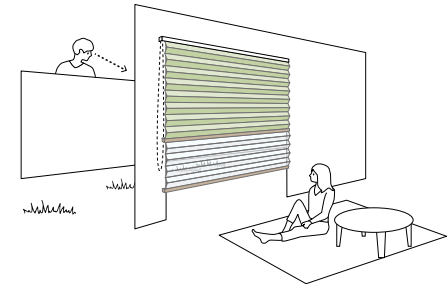

デメリット

たたみ代が大きい

・たたみ代の目安はQRコード
からご確認いただけます。

たたみ代計算ツールは
こちらから

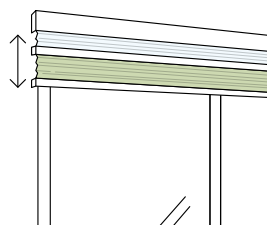

スクリーンジョイント

・制作幅2,005mm以上は
スクリーンジョイント仕様
になります。
・中央は生地が重なり、
山なりになります。

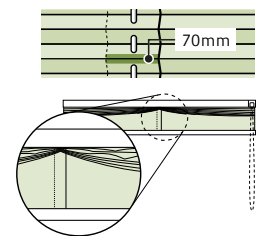

その他の
メリット・デメリットは
こちらから

03 お手入れ方法

スクリーンは水洗いできません。
日頃のお手入れは、はたきやハンドモップで
ほこりを落とすようにしてください。

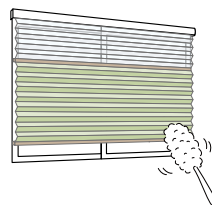

スクリーンの透過度について

夜間外から室内がどのくらい見えるかなど
気になる透け感の目安をご確認ください。

遮光



遮光 1 級
人の顔の表情が識別できないレベル (遮光率)99.99%以上
遮光 2 級
人の顔あるいは表情がわかるレベル (遮光率)99.80%以上、99.99%未満
遮光 3 級
人の表情はわかるが、事務作業には暗いレベル (遮光率)99.40%以上、99.80%未満

遮光1級の5段階分類

表記	目視度合 (イメージ)	状態説明
遮光 1 級 (A++)		生地からほとんど光を感じません。
遮光 1 級 (A+)		生地からわずかに光を感じます。
遮光 1 級 (A)		生地から光を感じるが、生地の織り組織や色は分かりません。
遮光 1 級 (B)		生地から光を感じ、生地の織り組織や色も分かります。
遮光 1 級 (C)		生地全体は薄明るく見えるが、人の表情が識別できない暗さです。

遮光率99.99%以上の遮光1級は「人の表情が識別できないレベル」の暗さを担保していますが、人の視覚は非常に敏感で、かすかな光も捉えることができるためNIF法ではNIF法に基づき遮光1級を更に5段階に分類し表記しております。

◆NIF法
暗室内の電照パネル上に遮光1級のカーテンなどの試験体をかざし、全体的な光の透過の見え方、光漏れの有無や多寡を目視で判定し、光を遮蔽する度合により区分します。
※NIFは(一社)日本インテリア協会の略称です。

室内から室外の見え方



遮光2級

プライベート

	室内から室外の見え方	室外から室内の見え方
昼間	室内から室外にある物の形はほとんどわからない。	室外から室内にある物の形はほとんどわからない。
夜間	室内から室外にある物の形はほとんどわからない。	室外から室内にある物の形はほとんどわからない。

※どの色でも昼夜問わず室外から室内の様子が見られる心配はありません。また、遮光と違い昼間ある程度日の光を室内に取り込みます。
※昼間、日の光を室内に取り込める程度はスクリーンの色で異なります。ホワイトや淡い色のスクリーンほど、日の光を多く取り込みます。



プライベート

ミディアム

	室内から室外の見え方	室外から室内の見え方
昼間	室内から室外にある物の形はぼんやりとわかる。	室外から室内にある物の形はぼんやりとわかる。
夜間	室内から室外にある物の形はぼんやりとわかる。	室外から室内にある物の形はわかる。

※スクリーンの種類、色によって見え方は異なります。
※暗いところから、明るいところを見る方が中が見えやすいため、夜間の方が室内が見えやすくなります。
※ブラックやダークブラウンなど、濃い色のスクリーンは室内の様子が他の色に比べて見えやすくなります。



ミディアム

シースルー

	室内から室外の見え方	室外から室内の見え方
昼間	室内から室外にある物の色や形がわかる。	室外から室内にある物の形はわかる。
夜間	室内から室外にある物の色や形がわかる。	室外から室内にある物の色や形がわかる。

※スクリーンの種類、色によって見え方は異なります。
※暗いところから、明るいところを見る方が中が見えやすいため、夜間の方が室内が見えやすくなります。



シースルー

透過度シミュレーション

夜間の生地の透け感を
確認できます。



室内から室外の見え方



室外から室内の見え方



室外から室内の見え方



※透過度は弊社の確認方法に基づくものであり、実際の使用時と必ずしも一致するものではありません。生地選定の際の目安としてご活用ください。

製品納まり・ご注文方法

■ 枠外正面付(壁付)



全開時の納まり



上部



斜めからの見え方



下部

■ 枠内天井付



全開時の納まり



上部



斜めからの見え方



下部

■ ボックス内天井付



全開時の納まり



上部



斜めからの見え方



下部

ご注文方法

01 ご希望の製品名をご指定ください。 (例) しおり 25 ツインワンチェーン

02 スクリーン品番をご指定ください。 (例) TP-8046

- ※「ツイスタイル」の場合、厚地スクリーンのご指定により薄地(シア)スクリーンは決まります。詳細はスクリーンサンプルページでご確認ください。
- ※「ツイスタイル」の場合、ご指定のない場合は「標準仕様(上部スクリーンが薄地、下部スクリーンが厚地)」になります。「反転仕様(上部スクリーンが厚地、下部スクリーンが薄地)」をご希望の場合は「反転仕様」とご指定ください。

03 製品サイズ(幅・高さ)をご指定ください。 (例) 幅1,000mm、高さ1,000mm

- ※製品によって、幅・高さの比率制限が異なります。詳細は価格表下段でご確認ください。
- ※幅は5mm単位、高さは10mm単位でご指定ください。

04 操作位置をご指定ください。 (例) 右操作

室内から見て

右操作 左操作

※高窓等、製品高さよりも高い位置に取付ける場合は、別途チェーン長さを10mm単位でご指定ください。

■ ボールチェーンの長さ

ツインワンチェーンタイプ、チェーンタイプ

製品高さ (H)	チェーン長さ	製品高さ (H)	チェーン長さ
～800mm	650mm	1,610～1,800mm	1,400mm
810～1,000mm	750mm	1,810～2,200mm	1,600mm
1,010～1,200mm	900mm	2,210～2,600mm	1,800mm
1,210～1,400mm	1,100mm	2,610～2,800mm	2,000mm
1,410～1,600mm	1,300mm	2,810～3,000mm	2,200mm

05 部品カラーをご指定ください。 (例) 木目ライト

ホワイト(標準) 木目ホワイト 木目ライト 木目ミディアム 木目ブラウン 木目ダーク



※特にご指定のない場合はホワイトになります。カラーを変更したい場合はご指定ください。

06 台数をご指定ください。 (例) 1台

※複数台を並べて取り付ける場合は「連窓(れんそう)」をご指定ください。

07 必要なオプションをご指定ください。 ▶ オプションの詳細はP.79

ボトムクッション コード止めS ブラケットスペーサー12 / ブラケットスペーサー22

プリーツスクリーン

コルト^{せん}扇



ポリエステル100% F☆☆☆☆

透過度ランク

遮光 プライベート **ミディアム** シースルー

プリーツスクリーン



しおり25 ツインワンチェーン 下生地：TP-8056 チョコレート 上生地：TP-8132 オフホワイト 部品カラー：木目ブラウン

撮影協力/大建工業

DAIKEN

畳/大建工業(清流 21 小麦色)

カラーシミュレーション

事例写真をお好みの
生地色に変換できます。



しおり25 ツインワンチェーンタイプ

		単位：円(税別)				
高さ(mm) \ 幅(mm)	390 ~495	500 ~800	805 ~1,200	1,205 ~1,600	1,605 ~2,000	
300 ~ 600	23,400	23,400	27,200	36,200	39,000	
610 ~ 1,000	28,700	28,700	33,400	43,400	46,600	
1,010 ~ 1,400	34,000	34,000	39,800	50,800	54,200	
1,410 ~ 1,800	39,400	39,400	46,200	56,200	59,400	
1,810 ~ 2,200	—	44,800	52,500	63,200	66,700	
2,210 ~ 2,600	—	50,200	56,400	67,900	73,000	
2,610 ~ 3,000	—	55,600	60,300	72,600	79,200	

- 幅：高さ=1：6を限度とします。
- 幅は5mm単位、高さは10mm単位でオーダーできます。

しおり25 コードツインタイプ

		単位：円(税別)			
高さ(mm) \ 幅(mm)	240 ~800	805 ~1,200	1,205 ~1,600	1,605 ~2,000	
300 ~ 600	19,000	22,800	27,400	30,200	
610 ~ 1,000	24,300	29,000	34,600	37,800	
1,010 ~ 1,400	29,600	35,400	42,000	45,400	
1,410 ~ 1,800	35,000	41,800	—	—	
1,810 ~ 2,200	40,400	48,100	—	—	
2,210 ~ 2,600	45,800	52,000	—	—	
2,610 ~ 3,000	51,200	55,900	—	—	

- 幅：高さ=1：8を限度とします。
- 幅は5mm単位、高さは10mm単位でオーダーできます。

しおり25 チェーンタイプ

		単位：円(税別)							
高さ(mm) \ 幅(mm)	330 ~495	500 ~800	805 ~1,200	1,205 ~1,600	1,605 ~2,000	2,005 ~2,400	2,405 ~2,800	2,805 ~3,000	
300 ~ 600	12,200	12,200	15,000	17,800	20,300	24,900	29,100	33,600	
610 ~ 1,000	15,700	15,700	18,900	22,000	24,700	30,800	35,500	40,800	
1,010 ~ 1,400	19,300	19,300	22,900	26,300	29,000	36,500	41,900	47,900	
1,410 ~ 1,800	22,700	22,700	26,800	30,400	33,300	42,400	48,200	55,100	
1,810 ~ 2,200	—	26,300	30,900	34,700	37,700	48,100	54,600	62,300	
2,210 ~ 2,600	—	29,700	34,800	38,900	41,900	53,900	60,900	69,500	
2,610 ~ 3,000	—	33,200	38,700	43,200	46,200	59,600	67,200	76,800	

- 幅：高さ=1：6を限度とします。
- 製品幅が2,005mm以上の場合、スクリーンはジョイント仕様になります。
- 幅は5mm単位、高さは10mm単位でオーダーできます。

しおり25 コードタイプ

		単位：円(税別)			
高さ(mm) \ 幅(mm)	240 ~800	805 ~1,200	1,205 ~1,600	1,605 ~2,000	
300 ~ 600	10,200	12,700	15,200	17,900	
610 ~ 1,000	13,600	16,100	19,100	21,700	
1,010 ~ 1,400	17,100	19,700	23,000	25,600	
1,410 ~ 1,800	20,600	23,200	26,800	27,600	
1,810 ~ 2,200	24,100	26,700	30,800	31,600	
2,210 ~ 2,600	27,600	30,200	32,200	34,000	
2,610 ~ 3,000	31,200	33,600	33,700	36,400	

- 幅：高さ=1：8を限度とします。
- 幅は5mm単位、高さは10mm単位でオーダーできます。

スクリーンジョイント仕様

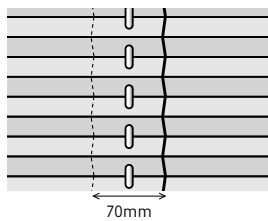

製品幅が2,005mm以上の
場合、スクリーンは中央で
2枚重ね合わせになります。

たたみ上げ時の注意

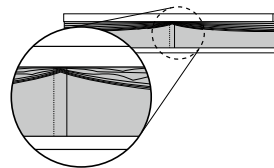

中央のスクリーンジョイント部は
重なるの厚みにより畳み上げると
図のように山なりになります。

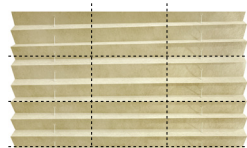

コルト扇シリーズは独特の風合いを出すため、
不織布に特有の粗密感を持たせています。
そのため、プリーツの山が水平に揃わない部分
が生じることがあります。

プリーツスクリーンはウォッシュアブル生地ではないため、洗濯できません。

対応機種

対応機種	ツインタイプ			シングルタイプ		
	コードツイン タイプ	コードレス ツインタイプ	チェーンタイプ	コードタイプ	コードレス タイプ	コードレス タイプ
	●	●	●	●	●	●

部品カラー



コードレスタイプの詳細、価格については
プリーツスクリーンカタログでご確認ください。

プリーツスクリーン

コルトシーケル [遮光]



ポリエステル100% F☆☆☆☆

透過度ランク

遮光 プライベート ミディアム シースルー



しおり25 ツインワンチェーン 下生地：TP-8095 ホワイト 上生地：TP-8132 オフホワイト 部品カラー：ホワイト

撮影協力/大建工業

DAIKEN

畳/大建工業(清流 12 栗色)

撮影協力/コイズミ照明

KOIZUMI

スタンドライト(畳上)/コイズミ照明(フロアスタンド AT51163)

カラーシミュレーション

事例写真をお好みの
生地色に変換できます。



しおり25 ツインワンチェーンタイプ

		単位：円(税別)				
高さ(mm) \ 幅(mm)	390 ~ 495	500 ~ 800	805 ~ 1,200	1,205 ~ 1,600	1,605 ~ 2,000	
300 ~ 600	27,100	27,100	31,400	40,400	43,900	
610 ~ 1,000	34,500	34,500	39,800	49,900	55,000	
1,010 ~ 1,400	39,600	39,600	48,000	59,300	63,800	
1,410 ~ 1,800	45,400	45,400	56,400	66,400	72,600	
1,810 ~ 2,200	—	52,300	64,600	75,500	81,400	
2,210 ~ 2,600	—	59,000	69,700	82,500	90,600	
2,610 ~ 3,000	—	—	—	89,600	99,700	

- 幅：高さ=1：6を限度とします。
- 幅は5mm単位、高さは10mm単位でオーダーできます。

しおり25 チェーンタイプ

		単位：円(税別)							
高さ(mm) \ 幅(mm)	330 ~ 495	500 ~ 800	805 ~ 1,200	1,205 ~ 1,600	1,605 ~ 2,000	2,005 ~ 2,400	2,405 ~ 2,800	2,805 ~ 3,000	
300 ~ 600	16,000	16,000	19,100	21,500	25,200	32,400	36,900	41,700	
610 ~ 1,000	20,600	20,600	24,400	26,900	31,400	36,900	42,600	52,100	
1,010 ~ 1,400	25,200	25,200	29,600	32,400	37,600	44,200	50,900	57,400	
1,410 ~ 1,800	29,900	29,900	34,900	37,900	43,700	51,400	59,100	66,400	
1,810 ~ 2,200	—	34,500	40,200	43,300	49,900	58,700	67,400	75,400	
2,210 ~ 2,600	—	39,100	45,500	48,900	56,000	65,900	75,600	84,400	
2,610 ~ 3,000	—	—	—	54,500	62,200	73,200	83,900	93,400	

- 幅：高さ=1：6を限度とします。
- 幅は5mm単位、高さは10mm単位でオーダーできます。
- 製品幅が2,005mm以上の場合、スクリーンはジョイント仕様になります。

しおり25 コードツインタイプ

		単位：円(税別)			
高さ(mm) \ 幅(mm)	240 ~ 800	805 ~ 1,200	1,205 ~ 1,600	1,605 ~ 2,000	
300 ~ 600	22,700	27,000	31,600	35,100	
610 ~ 1,000	30,100	35,400	41,100	46,200	
1,010 ~ 1,400	35,200	43,600	50,500	55,000	
1,410 ~ 1,800	41,000	52,000	—	—	
1,810 ~ 2,200	47,900	60,200	—	—	
2,210 ~ 2,600	54,600	65,300	—	—	

- 幅：高さ=1：8を限度とします。
- 幅は5mm単位、高さは10mm単位でオーダーできます。

しおり25 コードタイプ

		単位：円(税別)			
高さ(mm) \ 幅(mm)	240 ~ 800	805 ~ 1,200	1,205 ~ 1,600	1,605 ~ 2,000	
300 ~ 600	13,000	16,700	19,500	22,600	
610 ~ 1,000	17,900	21,500	25,600	29,200	
1,010 ~ 1,400	22,700	26,300	30,800	34,500	
1,410 ~ 1,800	27,500	31,200	36,100	36,700	
1,810 ~ 2,200	32,400	36,000	41,400	42,100	
2,210 ~ 2,600	37,200	40,900	46,700	47,200	
2,610 ~ 3,000	—	45,700	52,000	52,400	

- 幅：高さ=1：8を限度とします。
- 幅は5mm単位、高さは10mm単位でオーダーできます。

スクリーンジョイント仕様

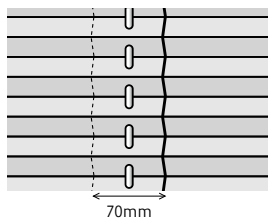

製品幅が2,005mm以上の
場合、スクリーンは中央で
2枚重ね合わせになります。

たたみ上げ時の注意

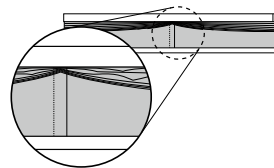

中央のスクリーンジョイント部は
重なるの厚みにより畳み上げると
図のように山なりになります。

プリーツスクリーンはウォッシュابل生地ではありませんので、洗濯はできません。

対応機種

対応機種	ツインタイプ			シングルタイプ		
	コードツイン タイプ	コードレス ツインタイプ	チェーンタイプ	コードタイプ	コードレス タイプ	コードレス タイプ
	●	●	●	●	●	●

部品カラー



コードレスタイプの詳細、価格については
プリーツスクリーンカタログをご確認ください。



ALUMINUM BLIND

アルミブラインド

コルトブラインド(遮熱) P.58

こんなところにおすすめ！



掃出窓



腰高窓

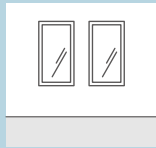

小窓



収納

アルミブラインド



01 設置場所に合わせて選べる機種

操作方法



コードを引いて昇降操作を、グリップを回してはねの角度調整を行います。

仕様

コルトブラインド25Ⅱ
ワンポールタイプ



ワンポールタイプの標準仕様。汎用性の高いブラインドです。

コルトブラインド25Ⅱ浴窓
ワンポールタイプ

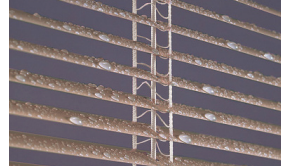

水に強い部品を使用した耐水性の高いブラインドです。

コルトブラインド25Ⅱ浴窓
テンションワンポールタイプ

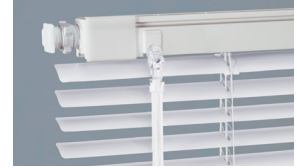

ネジの使えないタイル面などに便利な、テンションブラケットタイプです。

操作動画は
こちらから



02 アルミブラインドのメリット・デメリット

メリット

- 光の取り込み方を自由に調節可能
- スラットは水に強く、水まわりに設置しても安心

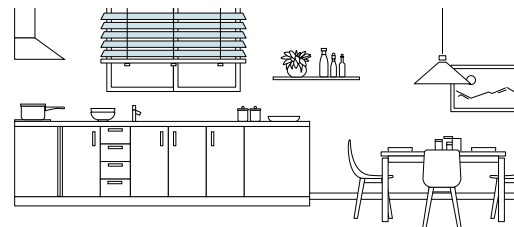

デメリット

- スラットの角度によって外からの視線が気になることも

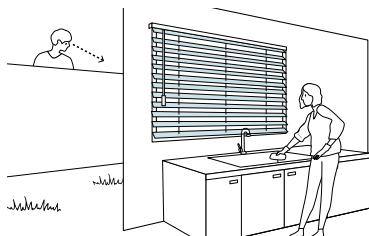

- 風によるスラットのバタつきに注意

- 風の強い日にはブラインドが強くあおられる場合があります。
- オプション部品の振れ止めを使用すれば軽減できます。

▶ オプション P.79

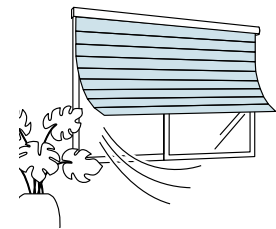

その他の
メリット・デメリットは
こちらから



03 お手入れ方法

スラットは水拭きでお手入れできます。
詳しくはQRコードから動画でご確認いただけます。

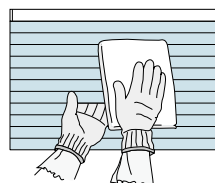

お手入れ方法は
こちらから



製品納まり・ご注文方法

■ 枠外正面付(壁付)



全開時の納まり



上部



斜めからの見え方



下部

■ 枠内天井付



全開時の納まり



上部



斜めからの見え方



下部

■ ボックス内天井付



全開時の納まり



上部



斜めからの見え方



下部

※取付イメージのため、スラット(はね)を水平状態にしています。

ご注文方法

01 ご希望の製品名をご指定ください。 (例) コルトブラインド25Ⅱ

02 スラット品番をご指定ください。 (例) TB-088

03 製品サイズ(幅・高さ)をご指定ください。 (例) 幅1,000mm、高さ1,000mm

※幅は5mm単位、高さは10mm単位でご指定ください。
 ※製品の高さ寸法は数ミリ程度の誤差が生じる場合がありますのでご了承ください。

04 操作位置をご指定ください。 (例) 右操作

室内から見て

右操作 左操作

05 取付高さをご指定ください。 (例) 取付高さ 2,000mm

※取付高さの指定がない場合は、製品高さによってボールの長さが決まります。ボールセットの長さが短い場合がありますのでご注意ください。
 ※高窓等、製品高さよりも高い位置に取付ける場合は、別途ボールの長さ (b) サイズでご指定ください。

取付高さ (a)	製品高さ	ボールの長さ(b)
~1,590mm	— mm	320mm
1,600~1,990mm	~1,590mm	480mm
2,000~2,190mm	~1,990mm	680mm
2,200~2,390mm	~2,190mm	880mm
2,400~2,590mm	~2,390mm	1,080mm
2,600~2,790mm	~2,590mm	1,280mm
2,800~3,000mm	~2,790mm	1,480mm
3,010~3,200mm	~3,000mm	1,680mm
3,210~3,400mm	~3,400mm	1,890mm
3,410~3,670mm	~3,670mm	2,280mm
3,680~3,870mm	~3,870mm	2,480mm
3,880~4,070mm	~4,070mm	2,680mm
4,080~4,270mm	~4,270mm	2,880mm
4,280~4,470mm	~4,470mm	3,080mm
4,480~4,670mm	~4,670mm	3,280mm
4,680~4,870mm	~4,870mm	3,480mm
4,880~5,000mm	~5,000mm	3,690mm

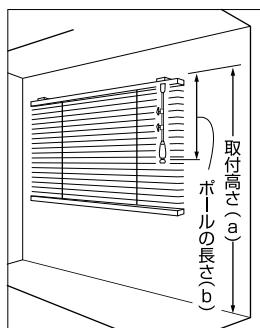

(a) …ブラケットの上面から床まで
 (b) …ブラケットの上面からボールグリップの下部まで

※ボールの長さが1,480mm以上の場合はジョイント仕様になります。

06 台数をご指定ください。 (例) 1台

※複数台を並べて取り付ける場合は「連窓(れんそう)」とご指定ください。

07 必要なオプションをご指定ください。 ▶ オプションの詳細はP.79

カーテンレール取付金具 ブラケットスペーサー12 / ブラケットスペーサー22
 振れ止め 取付補助金具No.11

アルミブラインド

コルトブラインドⅡ



コルトブラインド25Ⅱ 浴窓ワンポールタイプTB-077 ソフトブルー

アルミブラインド

コルトブラインド25Ⅱ ワンポールタイプ

25mm幅		遮熱スラットも同価格											単位：円(税別)
高さ(mm) \ 幅(mm)	280 ~800	805 ~1,000	1,005 ~1,200	1,205 ~1,400	1,405 ~1,600	1,605 ~1,800	1,805 ~2,000	2,005 ~2,200	2,205 ~2,400	2,405 ~2,600	2,605 ~2,800	2,805 ~3,000	
110 ~ 800	15,700	16,400	17,200	18,400	19,600	20,900	22,900	24,900	26,000	27,100	27,900	28,900	
810 ~ 1,000	16,100	16,800	18,000	19,100	20,300	21,700	24,200	25,300	27,000	27,900	28,800	29,900	
1,010 ~ 1,200	16,800	17,800	18,700	20,200	21,400	22,400	25,000	26,300	27,600	29,600	30,900	31,900	
1,210 ~ 1,400	17,800	18,600	19,500	21,300	22,700	24,000	26,500	28,300	29,900	31,700	33,200	34,700	
1,410 ~ 1,600	18,600	19,100	20,600	22,700	24,400	25,500	28,500	30,200	31,800	34,000	35,500	37,200	
1,610 ~ 1,800	19,400	20,100	21,900	24,100	25,600	26,800	30,500	32,200	34,000	36,200	37,800	39,300	
1,810 ~ 2,000	20,200	21,000	22,800	25,100	27,000	28,600	31,800	34,100	36,500	38,200	40,000	42,100	
2,010 ~ 2,200	21,400	21,900	23,700	26,300	28,800	29,900	33,600	36,400	38,700	40,600	42,600	44,900	
2,210 ~ 2,400	22,600	22,900	24,800	27,900	30,300	31,600	35,700	38,600	40,800	42,600	44,900	-	
2,410 ~ 2,600	23,400	24,100	26,300	28,900	31,800	33,400	37,900	40,600	42,800	44,900	-	-	
2,610 ~ 2,800	24,100	25,100	27,400	30,400	33,200	35,200	39,500	42,400	44,900	-	-	-	
2,810 ~ 3,000	25,000	26,000	28,200	31,300	34,400	36,700	41,200	44,200	-	-	-	-	
3,010 ~ 3,200	25,800	26,800	29,100	32,400	35,800	38,100	42,600	-	-	-	-	-	
3,210 ~ 3,400	26,700	27,600	30,200	33,400	36,700	39,500	44,400	-	-	-	-	-	
3,410 ~ 3,600	27,500	28,500	31,200	34,800	38,500	40,900	-	-	-	-	-	-	
3,610 ~ 3,800	28,300	29,100	32,200	35,800	39,500	42,600	-	-	-	-	-	-	
3,810 ~ 4,000	29,300	30,200	33,300	37,200	40,800	-	-	-	-	-	-	-	
4,010 ~ 4,200	30,900	31,600	34,700	38,500	42,300	-	-	-	-	-	-	-	
4,210 ~ 4,400	32,600	33,400	36,500	40,000	-	-	-	-	-	-	-	-	
4,410 ~ 4,600	34,400	35,100	38,200	41,400	-	-	-	-	-	-	-	-	
4,610 ~ 4,800	35,500	36,200	39,800	42,700	-	-	-	-	-	-	-	-	
4,810 ~ 5,000	37,300	38,000	41,400	43,700	-	-	-	-	-	-	-	-	

● 幅は5mm単位、高さは10mm単位で、最大面積7㎡までオーダーできます。

コルトブラインド25Ⅱ 浴窓ワンポールタイプ

25mm幅		遮熱スラットも同価格											単位：円(税別)
高さ(mm) \ 幅(mm)	280 ~800	805 ~1,000	1,005 ~1,200	1,205 ~1,400	1,405 ~1,600	1,605 ~1,800	1,805 ~2,000	2,005 ~2,200	2,205 ~2,400	2,405 ~2,600	2,605 ~2,800	2,805 ~3,000	
110 ~ 800	17,300	18,100	19,500	20,700	22,100	23,300	25,700	27,200	28,500	29,600	30,500	31,700	
810 ~ 1,000	17,900	18,900	20,200	21,400	22,900	24,100	26,400	28,100	29,000	30,600	31,600	32,900	
1,010 ~ 1,200	18,700	19,600	20,700	22,400	24,000	25,100	27,600	29,000	30,300	32,400	33,900	35,100	
1,210 ~ 1,400	19,400	20,300	21,700	23,500	25,600	26,700	29,300	31,200	32,500	34,500	36,200	37,900	
1,410 ~ 1,600	20,300	21,300	22,900	25,100	27,200	28,500	31,700	33,200	34,800	37,300	38,900	40,800	
1,610 ~ 1,800	21,200	22,200	24,200	26,400	28,500	29,900	33,400	35,400	37,300	39,800	41,700	43,300	
1,810 ~ 2,000	22,200	23,500	25,100	27,800	30,200	31,800	35,500	37,400	40,100	42,100	44,000	46,300	
2,010 ~ 2,200	23,500	25,100	27,400	29,000	31,900	33,700	37,400	40,000	42,400	44,300	46,700	49,000	
2,210 ~ 2,400	24,700	25,700	27,800	30,600	33,400	35,500	39,600	42,300	44,700	47,100	49,200	-	
2,410 ~ 2,600	25,600	26,400	28,800	31,700	34,800	36,800	41,400	44,200	46,700	49,600	-	-	
2,610 ~ 2,800	26,400	27,600	29,900	33,300	36,400	38,800	43,300	46,400	49,200	-	-	-	
2,810 ~ 3,000	27,400	28,600	30,900	34,500	37,900	40,300	45,100	48,300	-	-	-	-	
3,010 ~ 3,200	28,500	29,600	32,000	35,700	39,100	41,700	46,700	-	-	-	-	-	
3,210 ~ 3,400	29,000	30,300	33,200	36,500	40,500	43,100	48,500	-	-	-	-	-	
3,410 ~ 3,600	30,300	31,100	34,400	38,000	42,100	44,800	-	-	-	-	-	-	
3,610 ~ 3,800	30,900	31,900	35,400	38,900	43,300	46,500	-	-	-	-	-	-	
3,810 ~ 4,000	32,000	33,100	36,400	40,600	44,700	-	-	-	-	-	-	-	
4,010 ~ 4,200	33,700	35,000	38,900	42,600	46,700	-	-	-	-	-	-	-	
4,210 ~ 4,400	35,000	36,600	40,600	44,700	-	-	-	-	-	-	-	-	
4,410 ~ 4,600	36,600	38,200	42,400	46,500	-	-	-	-	-	-	-	-	
4,610 ~ 4,800	38,200	40,100	44,400	48,900	-	-	-	-	-	-	-	-	
4,810 ~ 5,000	40,100	41,600	46,300	50,600	-	-	-	-	-	-	-	-	

● 幅は5mm単位、高さは10mm単位で、最大面積7㎡までオーダーできます。

コルトブラインド25Ⅱ 浴窓テンション ワンポールタイプ

25mm幅		遮熱スラットも同価格					単位：円(税別)
高さ(mm) \ 幅(mm)	360 ~800	805 ~1,000	1,005 ~1,200	1,205 ~1,400	1,405 ~1,600	1,605 ~1,800	
110 ~ 800	17,300	18,100	19,500	20,700	22,100	23,300	
810 ~ 1,000	17,900	18,900	20,200	21,400	22,900	24,100	
1,010 ~ 1,200	18,700	19,600	20,700	22,400	24,000	25,100	
1,210 ~ 1,400	19,400	20,300	21,700	23,500	25,600	26,700	
1,410 ~ 1,600	20,300	21,300	22,900	25,100	27,200	28,500	
1,610 ~ 1,800	21,200	22,200	24,200	26,400	28,500	29,900	
1,810 ~ 1,900	22,200	23,500	25,100	27,800	30,200	31,800	

● 幅は5mm単位、高さは10mm単位。

WOOD BLIND

 GOOD DESIGN

ウッドブラインド

コルト(ウッドブラインド) P.64

こんなところにおすすめ！

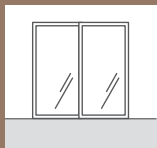

掃出窓



腰高窓

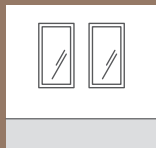

小窓



収納



01 窓の種類や使い方に合わせて選べる簡単な操作方法

操作動画は
こちらから



**標準ループ
コードタイプ**
(ベネウッド50/50T)

1本の太いコードで
はねの昇降と角度調整
を行います。



ラダーコード ラダーテープ

**ループコードタイプ
(自動降下)**
(ベネウッドタッチ50/50T)

操作コードを真下へ40cm
程引くだけで、自動で降
下します。掃出し窓など
頻繁に出入りする大きな
窓に便利です。



ラダーコード ラダーテープ

New

**スマートグリップ
タイプ(自動降下)**
(ベネウッドスマート
グリップ50/50T)

操作グリップを下に引い
て昇降し、チルトグリッ
プを下に引いて角度調整
をします。片手でスピー
ディーな昇降ができます。



ラダーコード ラダーテープ



**コード&
ロッドタイプ**
(ベネウッド小窓50/50T)

コードではねの昇降を、
ロッド(操作棒)で角度調
整をします。小窓に最適
なコンパクトタイプです。



ラダーコード ラダーテープ

02 ウッドブラインドのメリット・デメリット

メリット

- 光の取り込み方を自由に調整可能
- 床や家具と合わせたコーディネートがしやすい

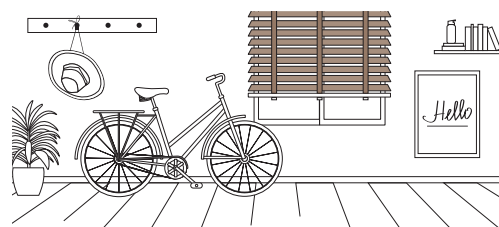

デメリット

たたみ代が大きい

・たたみ代の目安はQRコード
からご確認いただけます。

たたみ代計算ツールは
こちらから

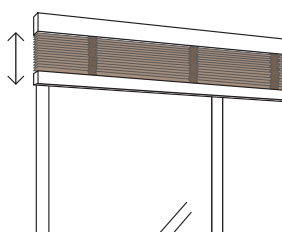

上げ下げの操作に手間がかかる。

- ・出入りの多い窓には、
自動降下タイプを選べば
開閉の負担を軽減できます。
- ・スマートグリップタイプなら、
掃き出し窓でも約4回(※)引
いて上げられます。
※幅1000mm×高さ2000mmの場合



その他の
メリット・デメリットは
こちらから



03 お手入れ方法

ウッドブラインドは水洗いできません。
日頃のお手入れは、はたきやハンドモップで
ほこりを落とすようにしてください。

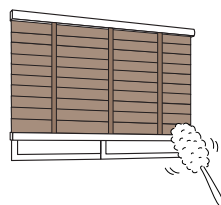

製品納まり・ご注文方法

■ 枠外正面付(壁付)



全開時の納まり



上部



斜めからの見え方



下部

■ 枠内天井付



全開時の納まり



上部



斜めからの見え方



下部

■ ボックス内天井付



全開時の納まり



上部



斜めからの見え方



下部

※取付イメージのため、スラット(はね)を水平状態にしています。

ご注文方法

01 ご希望の製品名をご指定ください。 (例) ベネウッド50T

- 標準ループコードタイプ・ラダーコード仕様[ベネウッド50] 標準ループコードタイプ・ラダーテープ仕様[ベネウッド50T]
 ループコードタイプ(自動降下)・ラダーコード仕様[ベネウッドタッチ50] ループコードタイプ(自動降下)・ラダーテープ仕様[ベネウッドタッチ50T]
 スマートグリップタイプ・ラダーコード仕様[ベネウッドスマートグリップ50] スマートグリップタイプ・ラダーテープ仕様[ベネウッドスマートグリップ50T]
 コード&ロッドタイプ・ラダーコード仕様[ベネウッド小窓50] コード&ロッドタイプ・ラダーテープ仕様[ベネウッド小窓50T]

02 スラット品番をご指定ください。 (例) TM-4101

03 ラダーテープのカラーをご指定ください。 (例) ラダーテープ:L-015

- ※ご指定が無い場合は標準の組み合わせになります。
 ※ラダーテープ仕様の場合のみご指定ください。

04 製品サイズ(幅・高さ)をご指定ください。 (例) 幅1,000mm、高さ1,000mm

- 製品幅は5mm単位で、製品高さは10mm単位でご指定ください。
 ※製品の特性上、製品の高さ寸法は若干の誤差が生じますのでご了承ください。
 P.78「製品仕上がり高さの目安」をご確認ください。

05 操作位置をご指定ください。 (例) 右操作

- 室内から見て
 右操作 左操作

- ベネウッド小窓の操作位置は、
 製品幅500mm以下の場合、
 操作コードと操作棒が
 左右に別れます。

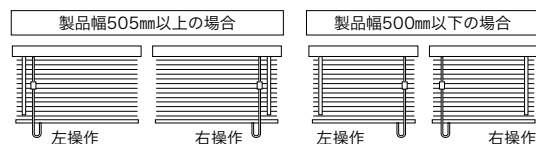

※操作棒側を操作位置としてご指定ください。

- ※高窓等、製品高さよりも高い位置に取り付ける場合は、
 別途操作コードの長さを10mm単位でご指定ください。

[ベネウッド/ベネウッドタッチ]

■ 操作コードの長さ

製品高さ(H)	操作コード長さ(L)	製品高さ(H)	操作コード長さ(L)
~790mm	650mm	2,780~3,020mm	2,200mm
800~1,000mm	750mm	3,030~3,200mm	2,400mm
1,010~1,180mm	900mm	3,210~3,370mm	2,600mm
1,190~1,390mm	1,100mm	3,380~3,580mm	2,800mm
1,400~1,560mm	1,300mm	3,590~3,800mm	3,000mm
1,570~1,780mm	1,400mm	3,810~3,970mm	3,200mm
1,790~2,170mm	1,600mm	3,980~4,190mm	3,400mm
2,180~2,600mm	1,800mm	4,200~4,400mm	3,600mm
2,610~2,770mm	2,000mm	4,410~4,500mm	3,800mm

※ベネウッドは製品高さは3,800mmまでとなります。

[ベネウッドスマートグリップ]

■ 操作コードの長さ

製品高さ(H)	操作コード長さ(L)
1,850mm以下	400mm
1,860mm以上	H-1,450mm

※操作コードの長さは1,550mmまでご指定できます。

[ベネウッド小窓]

■ 操作コード長さ

製品高さ(H)	操作コード長さ(L)
~2,500mm	H+150mm

■ 操作棒長さ

製品高さ(H)	操作棒長さ
~1,590mm	460mm
1,600~2,500mm	860mm

※操作棒長さは460mm、860mmからお選びください。

06 台数をご指定ください。 (例) 2台、連窓

- 複数台を並べて取付ける場合は「連窓(れんそう)」をご指定ください。
 ※連窓をご指定いただいた場合、スラット枚数を合わせて出荷します。
 ただし、コードの伸びなどにより隣り合うスラットの位置に差異が生じることがあります。

07 必要なオプションをご指定ください。 ▶ オプションの詳細はP.79

- ブラケットカバー 1個150円(税別)※ ブラケットスペーサー12 ブラケットスペーサー22

- ※ブラケットカバーは製品ご注文時にご指定いただければ無料でサービスいたします。
 ※コルトには、バランスタイプ(オプション)は対応しません。

ウッドブラインド

コルト New Color



ベネウッドスマートグリップ50 スマートグリップタイプTM-4109 Cナチュラルグレイン

撮影協力/飛騨産業

HIDA

コートツリー/飛騨産業 (AC608/NY2)



標準ループコードタイプ

ベネウッド50/50T (ループコードタイプ)

製品本体価格とは別に物流諸経費を申し受けます。

ラダーコード仕様



単位：円(税別)

幅(mm) 高さ(mm)	330~500	505~800	805~1,000	1,005~1,200	1,205~1,400	1,405~1,600	1,605~1,800	1,805~2,000	2,005~2,200	2,205~2,400
200~1,000	31,300	31,300	32,800	37,100	41,700	47,900	50,700	55,900	59,700	62,500
1,010~1,200	34,000	34,000	36,400	41,100	46,900	51,600	54,800	60,500	64,700	67,900
1,210~1,400	36,100	36,100	41,100	45,800	51,500	56,100	59,800	66,100	70,800	74,900
1,410~1,600	38,100	38,100	43,600	49,200	55,600	59,900	63,900	70,800	75,800	80,400
1,610~1,800	40,300	40,300	47,100	52,800	59,700	64,300	68,800	76,300	82,100	86,800
1,810~2,000	42,300	42,300	49,600	55,700	62,900	68,000	73,100	80,900	87,600	93,600
2,010~2,200	44,800	44,800	52,500	59,000	66,900	72,400	78,200	86,100	94,900	100,600
2,210~2,400	—	46,600	55,000	61,900	70,200	76,200	82,600	92,800	101,900	108,300
2,410~2,600	—	49,100	57,900	65,600	74,400	80,200	87,100	99,400	109,200	115,000
2,610~2,800	—	51,200	60,700	69,200	78,500	84,300	93,300	106,100	114,500	122,800
2,810~3,000	—	53,300	63,100	72,000	82,300	88,300	99,300	111,900	122,000	—
3,010~3,200	—	56,700	66,500	75,400	85,800	92,800	104,100	115,000	—	—
3,210~3,400	—	59,900	69,700	78,600	89,300	97,000	108,600	118,100	—	—
3,410~3,600	—	63,100	72,900	81,800	92,300	100,000	111,800	—	—	—
3,610~3,800	—	66,100	75,900	84,800	95,100	102,800	114,800	—	—	—

ラダーテープ仕様



単位：円(税別)

幅(mm) 高さ(mm)	330~500	505~800	805~1,000	1,005~1,200	1,205~1,400	1,405~1,600	1,605~1,800	1,805~2,000	2,005~2,200	2,205~2,400
200~1,000	36,300	36,300	39,300	43,600	49,700	55,900	58,700	65,900	69,700	72,500
1,010~1,200	39,300	39,300	43,300	48,000	53,300	60,000	63,200	71,000	75,200	78,400
1,210~1,400	41,600	41,600	48,300	53,000	60,300	64,900	68,600	77,100	81,800	85,900
1,410~1,600	44,100	44,100	51,400	57,000	65,200	69,500	73,500	82,800	87,800	92,400
1,610~1,800	46,800	46,800	55,600	61,300	70,100	74,700	79,200	89,300	95,100	99,800
1,810~2,000	49,300	49,300	58,700	64,800	74,100	79,200	84,300	94,900	101,600	107,600
2,010~2,200	52,300	52,300	62,300	68,800	78,900	84,400	90,200	101,100	109,900	115,600
2,210~2,400	—	54,100	64,800	71,700	82,200	88,200	94,600	107,800	116,900	123,300
2,410~2,600	—	56,600	67,700	75,400	86,400	92,200	99,100	114,400	124,200	130,000
2,610~2,800	—	59,200	71,100	79,600	91,300	97,100	106,100	122,100	130,500	138,800
2,810~3,000	—	61,300	73,500	82,400	95,100	101,100	112,100	127,900	138,000	—
3,010~3,200	—	65,200	77,600	86,500	99,400	106,400	117,700	132,000	—	—
3,210~3,400	—	68,900	81,400	90,300	103,700	111,400	123,000	136,100	—	—
3,410~3,600	—	72,600	85,300	94,200	107,500	115,200	127,000	—	—	—
3,610~3,800	—	76,100	88,900	97,800	111,100	118,800	130,800	—	—	—

- 青い文字部分の製作可能寸法は6mまでとなります。
- 幅は5mm単位でオーダーできます。
- 高さは10mm単位でオーダーできますが、P.78の「製品仕上がり高さの目安」を参考にしてください。
- 製品の特性上、製品高さ寸法は若干の誤差が生じますのでご了承ください。
- ラダーテープ仕様はテープカラーを変更しても同一価格です。



ループコードタイプ (自動降下)

ベネウッドタッチ50/50T

製品本体価格とは別に物流諸経費を申し受けます。

ラダーコード仕様



単位：円(税別)

幅(mm) 高さ(mm)	620~800	805~1,000	1,005~1,200	1,205~1,400	1,405~1,600	1,605~1,800	1,805~2,000	2,005~2,200	2,205~2,400
200~1,000	36,300	37,800	42,100	46,700	52,900	55,700	60,900	64,700	67,500
1,010~1,200	39,000	41,400	46,100	51,900	56,600	59,800	65,500	69,700	72,900
1,210~1,400	41,100	46,100	50,800	56,500	61,100	64,800	71,100	75,800	79,900
1,410~1,600	43,100	48,600	54,200	60,600	64,900	68,900	75,800	80,800	85,400
1,610~1,800	45,300	52,100	57,800	64,700	69,300	73,800	81,300	87,100	91,800
1,810~2,000	47,300	54,600	60,700	67,900	73,000	78,100	85,900	92,600	98,600
2,010~2,200	49,800	57,500	64,000	71,900	77,400	83,200	91,100	99,900	105,600
2,210~2,400	51,600	60,000	66,900	75,200	81,200	87,600	97,800	106,900	113,300
2,410~2,600	54,100	62,900	70,600	79,400	85,200	92,100	104,400	114,200	—
2,610~2,800	56,200	65,700	74,200	83,500	89,300	98,300	111,100	—	—
2,810~3,000	58,300	68,100	77,000	87,300	93,300	104,300	—	—	—
3,010~3,200	61,700	71,500	80,400	90,800	97,800	109,100	—	—	—
3,210~3,400	64,900	74,700	83,600	94,300	102,000	—	—	—	—
3,410~3,600	68,100	77,900	86,800	97,300	105,000	—	—	—	—
3,610~3,800	71,100	80,900	89,800	100,100	—	—	—	—	—
3,810~4,000	74,200	84,400	94,000	104,800	—	—	—	—	—
4,010~4,200	77,000	87,600	97,500	110,000	—	—	—	—	—
4,210~4,400	79,900	91,200	102,000	—	—	—	—	—	—
4,410~4,500	82,800	95,100	106,800	—	—	—	—	—	—

ラダーテープ仕様



単位：円(税別)

幅(mm) 高さ(mm)	620~800	805~1,000	1,005~1,200	1,205~1,400	1,405~1,600	1,605~1,800	1,805~2,000	2,005~2,200	2,205~2,400
200~1,000	41,300	44,300	48,600	54,700	60,900	63,700	70,900	74,700	77,500
1,010~1,200	44,300	48,300	53,000	60,300	65,000	68,200	76,000	80,200	83,400
1,210~1,400	46,600	53,300	58,000	65,300	69,900	73,600	82,100	86,800	90,900
1,410~1,600	49,100	56,400	62,000	70,200	74,500	78,500	87,800	92,800	97,400
1,610~1,800	51,800	60,600	66,300	75,100	79,700	84,200	94,300	100,100	104,800
1,810~2,000	54,300	63,700	69,800	79,100	84,200	89,300	99,900	106,600	112,600
2,010~2,200	57,300	67,300	73,800	83,900	89,400	95,200	106,100	114,900	120,600
2,210~2,400	59,100	69,800	76,700	87,200	93,200	99,600	112,800	121,900	128,300
2,410~2,600	61,600	72,700	80,400	91,400	97,200	104,100	119,400	129,200	—
2,610~2,800	64,200	76,100	84,600	96,300	102,100	111,100	127,100	—	—
2,810~3,000	66,300	78,500	87,400	100,100	106,100	117,100	—	—	—
3,010~3,200	70,200	82,600	91,500	104,400	111,400	122,700	—	—	—
3,210~3,400	73,900	86,400	95,300	108,700	116,400	—	—	—	—
3,410~3,600	77,600	90,300	99,200	112,500	120,200	—	—	—	—
3,610~3,800	81,100	93,900	102,800	116,100	—	—	—	—	—
3,810~4,000	84,700	98,100	107,700	121,600	—	—	—	—	—
4,010~4,200	88,000	101,900	111,800	127,600	—	—	—	—	—
4,210~4,400	91,400	106,200	117,000	—	—	—	—	—	—
4,410~4,500	94,800	110,700	122,400	—	—	—	—	—	—

- 青い文字部分の製作可能寸法は5mまでとなります。
- 幅は5mm単位でオーダーできます。
- 高さは10mm単位でオーダーできますが、P.78の「製品仕上がり高さの目安」を参考にしてください。
- 製品の特性上、製品高さ寸法は若干の誤差が生じますのでご了承ください。
- ラダーテープ仕様はテープカラーを変更しても同一価格です。



スマートグリップタイプ (自動降下)

ベネウッドスマートグリップ50/50T

製品本体価格とは別に物流諸経費を申し受けます。

ラダーコード仕様



単位：円 (税別)

高さ (mm) \ 幅 (mm)	630~800	805~1,000	1,005~1,200	1,205~1,400	1,405~1,600	1,605~1,800	1,805~2,000	2,005~2,200	2,205~2,400
200~1,000	41,300	42,800	47,100	51,700	57,900	60,700	65,900	69,700	72,500
1,010~1,200	44,000	46,400	51,100	56,900	61,600	64,800	70,500	74,700	77,900
1,210~1,400	46,100	51,100	55,800	61,500	66,100	69,800	76,100	80,800	84,900
1,410~1,600	48,100	53,600	59,200	65,600	69,900	73,900	80,800	85,800	90,400
1,610~1,800	50,300	57,100	62,800	69,700	74,300	78,800	86,300	92,100	96,800
1,810~2,000	52,300	59,600	65,700	72,900	78,000	83,100	90,900	97,600	103,600
2,010~2,200	54,800	62,500	69,000	76,900	82,400	88,200	96,100	—	—
2,210~2,400	56,600	65,000	71,900	80,200	86,200	92,600	102,800	—	—
2,410~2,600	59,100	67,900	75,600	84,400	90,200	97,100	—	—	—
2,610~2,700	61,200	70,700	79,200	88,500	94,300	—	—	—	—

ラダーテープ仕様



単位：円 (税別)

高さ (mm) \ 幅 (mm)	630~800	805~1,000	1,005~1,200	1,205~1,400	1,405~1,600	1,605~1,800	1,805~2,000	2,005~2,200	2,205~2,400
200~1,000	46,300	49,300	53,600	59,700	65,900	68,700	75,900	79,700	82,500
1,010~1,200	49,300	53,300	58,000	65,300	70,000	73,200	81,000	85,200	88,400
1,210~1,400	51,600	58,300	63,000	70,300	74,900	78,600	87,100	91,800	95,900
1,410~1,600	54,100	61,400	67,000	75,200	79,500	83,500	92,800	97,800	102,400
1,610~1,800	56,800	65,600	71,300	80,100	84,700	89,200	99,300	105,100	109,800
1,810~2,000	59,300	68,700	74,800	84,100	89,200	94,300	104,900	111,600	117,600
2,010~2,200	62,300	72,300	78,800	88,900	94,400	100,200	111,100	—	—
2,210~2,400	64,100	74,800	81,700	92,200	98,200	104,600	117,800	—	—
2,410~2,600	66,600	77,700	85,400	96,400	102,200	109,100	—	—	—
2,610~2,700	69,200	81,100	89,600	101,300	107,100	—	—	—	—

- 青い文字部分の製作可能寸法は4m²までとなります。
- 幅は5mm単位でオーダーできます。
- 高さは10mm単位でオーダーできますが、P.78の「製品仕上がり高さの目安」を参考にしてください。
- 製品の特性上、製品高さ寸法は若干の誤差が生じますのでご了承ください。
- ラダーテープ仕様はテープカラーを変更しても同一価格です。



コード&ロッドタイプ

ベネウッド小窓50/50T

製品本体価格とは別に物流諸経費を申し受けます。

ラダーコード仕様



単位：円 (税別)

高さ (mm) \ 幅 (mm)	230~500	505~600	605~800	805~1,000	1,005~1,200	1,205~1,400	1,405~1,600	1,605~1,800	1,805~2,000
200~1,000	25,400	25,400	28,200	29,500	33,400	37,500	43,100	45,600	50,300
1,010~1,200	27,600	27,600	30,600	32,800	37,000	42,200	46,400	49,300	54,500
1,210~1,400	29,300	29,300	32,500	37,000	41,200	46,400	50,500	53,800	—
1,410~1,600	30,900	30,900	34,300	39,200	44,300	50,000	—	—	—
1,610~1,800	32,700	32,700	36,300	42,400	47,500	—	—	—	—
1,810~2,000	34,300	34,300	38,100	44,600	50,100	—	—	—	—
2,010~2,200	36,300	36,300	40,300	47,300	—	—	—	—	—
2,210~2,400	—	37,800	41,900	49,500	—	—	—	—	—
2,410~2,500	—	39,800	44,200	—	—	—	—	—	—

ラダーテープ仕様



単位：円 (税別)

高さ (mm) \ 幅 (mm)	230~500	505~600	605~800	805~1,000	1,005~1,200	1,205~1,400	1,405~1,600	1,605~1,800	1,805~2,000
200~1,000	29,500	29,500	32,700	35,400	39,200	44,700	50,300	52,800	59,300
1,010~1,200	31,900	31,900	35,400	39,000	43,200	49,800	54,000	56,900	63,900
1,210~1,400	33,700	33,700	37,400	43,500	47,700	54,300	58,400	61,700	—
1,410~1,600	35,800	35,800	39,700	46,300	51,300	58,700	—	—	—
1,610~1,800	37,900	37,900	42,100	50,000	55,200	—	—	—	—
1,810~2,000	40,000	40,000	44,400	52,800	58,300	—	—	—	—
2,010~2,200	42,400	42,400	47,100	56,100	—	—	—	—	—
2,210~2,400	—	43,900	48,700	58,300	—	—	—	—	—
2,410~2,500	—	45,900	50,900	—	—	—	—	—	—

- 青い文字部分の製作可能寸法は2m²までとなります。
- 幅は5mm単位でオーダーできます。
- 高さは10mm単位でオーダーできますが、P.78の「製品仕上がり高さの目安」を参考にしてください。
- 製品の特性上、製品高さ寸法は若干の誤差が生じますのでご了承ください。
- ラダーテープ仕様はテープカラーを変更しても同一価格です。

CURTAIN RAIL

カーテンレール



LEGATOSQUARE

レガートスクエア



カーテンレールのWEB
カタログはこちら



A キャップ



M キャップ (シングル)



B キャップ



M キャップ (ダブル)

カラー：アッシュグレイン

カラーラインナップ

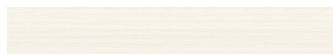

ホワイトグレイン

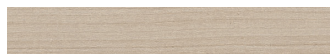

アッシュグレイン



ナチュラルグレイン



オーク

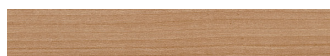

マイルドグレイン



ビターグレイン

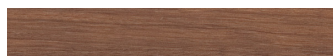

ウォールナット

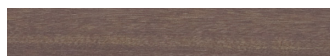

ダークマホガニー

参考見積例 単位：円 (税別)

※2.73m以上のカーテンレールは、特別配送費がかかります。

サイズ	キャップ	カラー	シングル正面付	ダブル正面付
2.0m	A	ホワイトグレイン アッシュグレイン ナチュラルグレイン オーク マイルドグレイン	14,100	17,900
	B			
	M			
3.0m	A	マイルドグレイン ビターグレイン ウォールナット ダークマホガニー	19,200	24,800
	B			
	M			

使用部品 シングル付：レガートスクエアレール、レガートスクエアキャップ1組、ネクステイエキストラシングルブラケット、ネクステイランナー、ネクステイマグネットランナー1組、キャップ一体型リターン金具N2コ (Mセットのみ)、取付ネジ

ダブル付：レガートスクエアレール、レガートスクエアキャップ1組、ネクステイダブルブラケット、ネクステイランナー、ネクステイマグネットランナー2組、ネクステイレール、ネクステイキャップストップ2コ、キャップ一体型リターン金具N2コ (Mセットのみ)、取付ネジ

NEXTY

ネクスティ

静音

CJK 長期使用
chojukyo 対応部材



Mセット (レール同色)



Mセット パールベージュ

カラー：アッシュグレイ

カラーラインナップ



プレーンホワイト



ホワイトグレイ



アッシュグレイ



ナチュラルグレイ



オーク



ライトグレイ



マイルドグレイ



ビターグレイ



ウォールナット

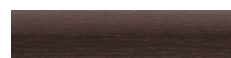

ダークマホガニー

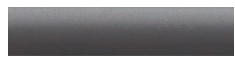

グレイ



ブラック



ミストシルバー



パールグレイ

参考見積例 単位：円(税別)

※2.73m以上のカーテンレールは、特別配送費がかかります。

サイズ	カラー	シングル正面付	ダブル正面付	Mセットダブル正面付
1.82m	プレーンホワイト ホワイトグレイ アッシュグレイ ナチュラルグレイ	4,120	8,750	9,640
2.73m	ビターグレイ ウォールナット ダークマホガニー グレイ オーク ブラック ライトグレイ マイルドグレイ			
		5,640	11,960	12,850

使用部品 シングル付：工事用セット1セット、ブラケット(1コ入) 1.82m=3コ、2.73m=4コ(天井直付除く)

ダブル付：工事用セット2セット、ブラケット(1コ入) 1.82m=3コ、2.73m=4コ(天井直付除く)

Mセット：ネクスティMセットと同じです。(詳細はカーテンレールカタログでご確認ください。)

おすすめふさかけ

フォレスタA



ホワイトグレイ



アッシュグレイ



ナチュラルグレイ



オーク



ライトグレイ



マイルドグレイ



ビターグレイ



ウォールナット



ダークマホガニー

1コ 1,060円(税別)

ロールスクリーン 製品仕様

側面図

標準プルコードタイプ
(マイテック)

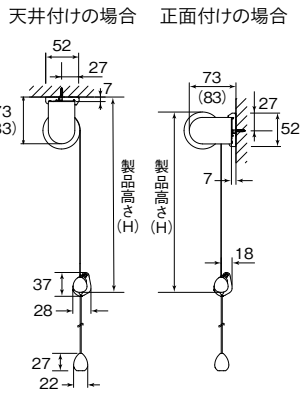

標準チェーンタイプ/ワンタッチチェーンタイプ
(マイテックループ/マイテックワンタッチループ)

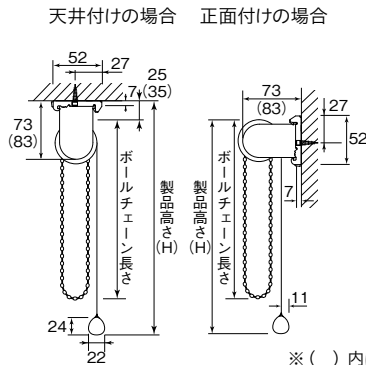

小窓チェーンタイプ
(マイテックループ小窓)

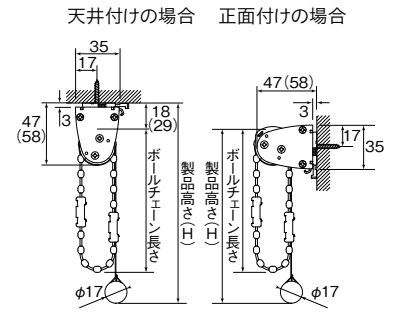

※ () 内はサイドホルダーLの寸法です。
※サイドホルダーのサイズはSとLの2種類(マイテック小窓はMとL)があり、スクリーンの厚みや製品高さによってどちらかを使用します。

巻径の寸法

●標準プルコードタイプ、標準チェーンタイプ、標準ワンタッチチェーンタイプ

シリーズ名/製品高さ(H)	400	800	1,200	1,600	2,000	2,400	2,800	3,200	3,600	4,000	4,500
コルト	46	50	53	56	59	62	64	67	69	72	75
コルトシークル	46	49	51	54	57	59	61	64	66	68	70

※上記寸法は計算値です。実際の寸法とは多少異なる場合があります。

●小窓チェーンタイプ

シリーズ名/製品高さ(H)	400	800	1,200	1,600
コルト	35	39	43	47
コルトシークル	34	38	41	45

※上記寸法は計算値です。実際の寸法とは多少異なる場合があります。

ブラケット

標準プルコードタイプ/標準チェーンタイプ/標準ワンタッチチェーンタイプ

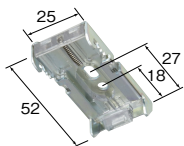

ブラケット必要数

製品幅 (mm)	~1,400	1,405~2,000
部品名		
ブラケット	2個	3個

小窓チェーンタイプ

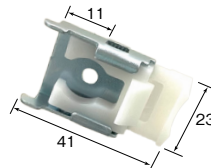

ブラケット必要数

製品幅 (mm)	~1,200
部品名	
ブラケット	2個

部品カラー ※写真は標準チェーンタイプ



ホワイト (標準仕様)



グレージュ

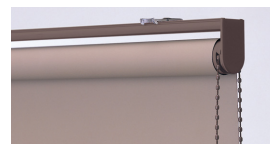

ブラウン



ブラック

標準仕様は
ホワイトになります。

プルコードセット

対応機種: 標準プルコードタイプ



ホワイト (標準) グレージュ ブラウン ブラック

※小窓チェーンタイプの部品カラーはホワイトのみになります。

ブルグリップセット

対応機種: 標準プルコードタイプ



プラスホワイト プラスブラウン ブラック

チェーン

対応機種: 標準チェーンタイプ/標準ワンタッチチェーンタイプ



ホワイト (標準) グレージュ ブラウン ブラック

製品幅とスクリーン幅

標準プルコードタイプ
(マイテック)

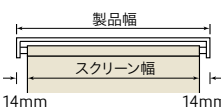

標準チェーンタイプ
(マイテックループ)

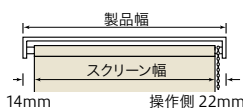

標準ワンタッチチェーンタイプ
(マイテックワンタッチループ)

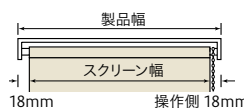

小窓チェーンタイプ
(マイテックループ小窓)

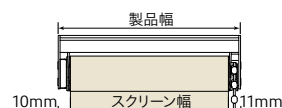

調光ロールスクリーン 製品仕様

側面図

ビジックライト(チェーンタイプ)

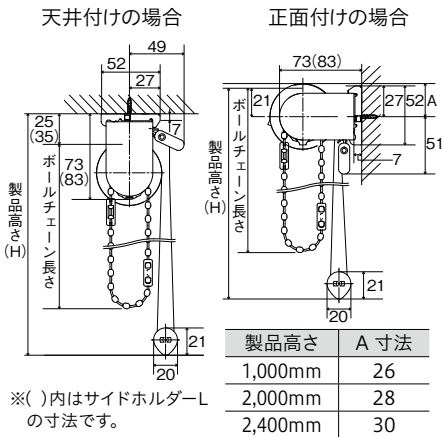

ビジックデコラ(フロントカバー付きチェーンタイプ)

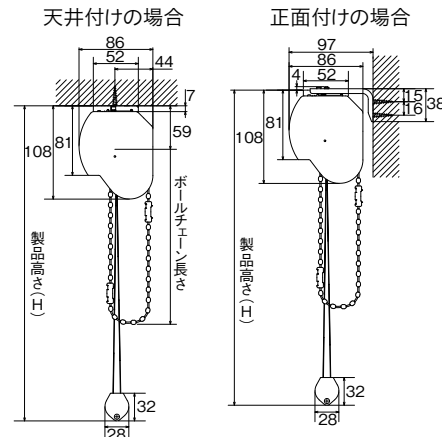

ビジック小窓(チェーンタイプ)

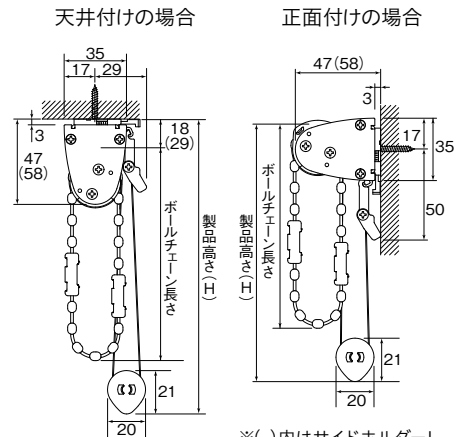

巻径の寸法

●ビジックライト

シリーズ名/製品高さ(H)	400	800	1,200	1,600	2,000	2,400	2,500
コルトライン	45	49	52	55	57	60	61

※上記寸法は計算値です。実際の寸法とは多少異なる場合があります。

●ビジック小窓

シリーズ名/製品高さ(H)	400	800	1,200	1,600	2,000	2,400
コルトライン	34	38	42	45	49	52

※上記寸法は計算値です。実際の寸法とは多少異なる場合があります。

ブラケット

ビジックライト(チェーンタイプ)

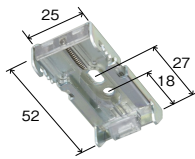

ブラケット必要数

製品幅(mm)	部品名	必要数
~1,400	ブラケット	2個
1,405~2,000	ブラケット	3個

ビジックデコラ(フロントカバー付きチェーンタイプ)

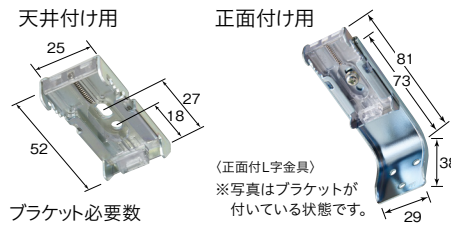

ブラケット必要数

製品幅(mm)	部品名	必要数
~1,200	ブラケット	2個
1,205~2,000	ブラケット	3個
	正面付L字金具	2個
	正面付L字金具	3個

※正面付L字金具はご注文時、正面付け指定の場合のみ同梱されます。

ビジック小窓(チェーンタイプ)

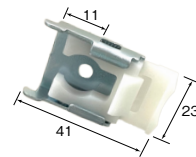

ブラケット必要数

製品幅(mm)	部品名	必要数
~1,200	ブラケット	2個

部品カラー

ビジックライト(チェーンタイプ)



ビジックデコラ(フロントカバー付きチェーンタイプ)



ビジック小窓(チェーンタイプ)



標準仕様はホワイトになります。

製品幅とスクリーン幅

ビジックライト(チェーンタイプ)

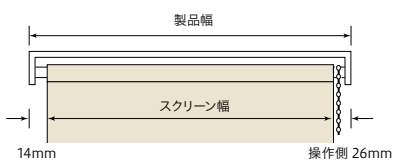

ビジックデコラ(フロントカバー付きチェーンタイプ)

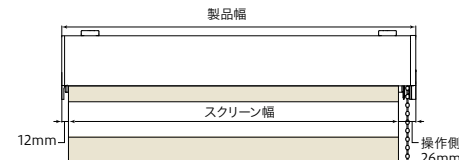

ビジック小窓(チェーンタイプ)

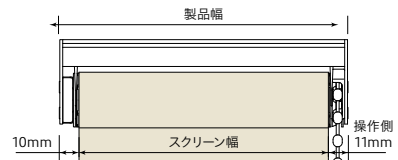

パーチカルブラインド 製品仕様

側面図〈デュアル/デュアルツイン共通〉

正面付けの場合(正面付L金具使用)
(正面付L金具の出幅は2段階の調整ができます。)

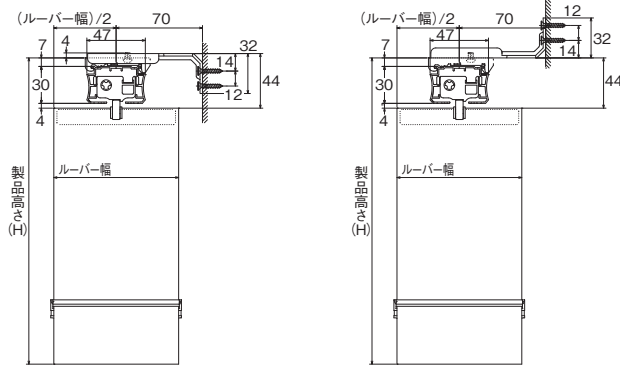

天井付けの場合
(天井付ワンタッチブラケット使用)

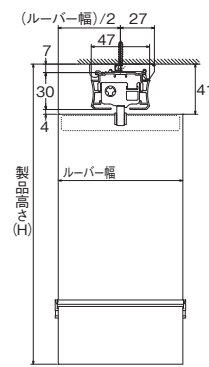

カーテンボックスの内側に
取り付ける場合

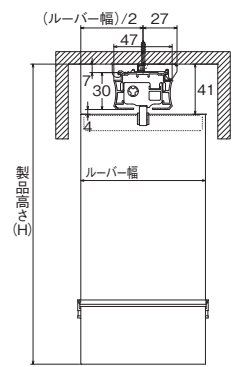

※製品高さ:ブラケット上面からルーバー下部まで(正面付L金具の厚みは含まません)。

ブラケット

※ご注文の際に、取付方法(正面付け/天井付け)をご指定ください。ご指定いただいたブラケットが付属します。

天井付ワンタッチブラケット

正面付L金具



シルバー

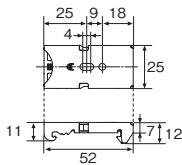

ホワイト(標準) グレージュ ブラウン ブラック
レールカラーと同色になります。

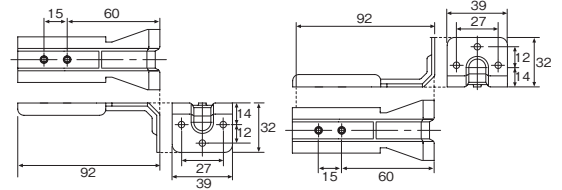

ブラケット必要数

部品名	製品幅(mm)	~1,200	1,210 ~2,400	2,410~
ブラケット		2個	3個	4個



※正面付仕様
正面付L金具にワンタッチブラケットを固定してご使用ください。

バランスウエイト仕様

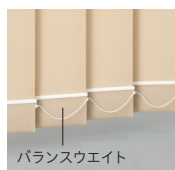

〈標準〉
巻き込み式

ルーバーは丈伸ばし(最大3cm)、丈詰めができます。

バランスウエイト



〈オプション〉
袋縫い式

丈詰めはできません。

追加料金不要

ボトムコード仕様

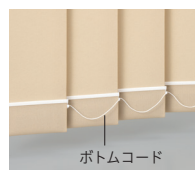

〈標準〉
ボトムコード付き

風によるルーバーのバタツキを抑えることができます。

ボトムコード



〈オプション〉
ボトムコードなし

ボトムコードを使用しないので、見た目スッキリします。

追加料金不要

部品カラー



ホワイト(標準仕様)



グレージュ



ブラウン



ブラック

レールジョイント仕様

ヘッドレールが2本に分割された仕様で施工現場でジョイントすることができます。

製作可能寸法

製品幅(W) 2,010~5,000mm

※詳細、価格についてはパーチカルブラインドカタログでご確認ください。
※デュアルツインは、レールジョイント仕様の対応不可となります。

バーチカルブラインド ボトム部品カラー標準組み合わせ

ボトム部品（ボトムコード・ウエイトカバー）の色は、ルーバー品番に準拠します。

シリーズ名	色名	品番 (TF-)	部品カラー(標準)	
			ボトムコード	ウエイトカバー
コルト	ホワイト	8025(8425)	ホワイト	ホワイト
	パールグレー	8026(8426)	ホワイト	ホワイト
	アイボリー	8027(8427)	ホワイト	ホワイト
	イエローアイボリー	8028(8428)	ホワイト	ホワイト
	ブラチナグレー	8029(8429)	ホワイト	ホワイト
	リネングレー	8030(8430)	ホワイト	ホワイト
	カフェオレ	8031(8431)	ホワイト	ホワイト
	カスタードイエロー	8032(8432)	ホワイト	ホワイト
	マテリアルグレー	8033(8433)	ホワイト	ホワイト
	グレイジュ	8034(8434)	ホワイト	ホワイト
	サンドベージュ	8035(8435)	ホワイト	ホワイト
	ウォームイエロー	8036(8436)	ホワイト	ホワイト
	アッシュブラック	8037(8437)	ブラック	ブラック
	ダークブラウン	8038(8438)	ブラウン	ホワイト
	アッシュグレー	8039(8439)	ブラウン	ホワイト
	キャメル	8040(8440)	ブラウン	ホワイト
	パールグリーン	8041(8441)	ホワイト	ホワイト
	サックスブルー	8042(8442)	ホワイト	ホワイト
	パールブルー	8043(8443)	ホワイト	ホワイト
	ピンクベージュ	8044(8444)	ホワイト	ホワイト
	アップルグリーン	8045(8445)	ホワイト	ホワイト
	ライトブルー	8046(8446)	ホワイト	ホワイト
	サルビアブルー	8047(8447)	ホワイト	ホワイト
	シェルピンク	8048(8448)	ホワイト	ホワイト
	イエローグリーン	8049(8449)	ホワイト	ホワイト
	ターコイズブルー	8050(8450)	ホワイト	ホワイト
	ネイビーブルー	8051(8451)	ブラウン	ホワイト
	ディープピンク	8052(8452)	ホワイト	ホワイト
	アイビーグリーン	8053(8453)	ホワイト	ホワイト
	ピーコックグリーン	8054(8454)	ブラウン	ホワイト
	ダークネイビー	8055(8455)	ブラック	ブラック
	マゼンダ	8056(8456)	ホワイト	ホワイト
コルトシークル	クールホワイト	8146(8546)	ホワイト	ホワイト
	ホワイト	8147(8547)	ホワイト	ホワイト
	アイボリー	8148(8548)	ホワイト	ホワイト
	ローズグレー	8149(8549)	ホワイト	ホワイト
	アッシュグレー	8150(8550)	ブラウン	ホワイト
	カフェオレ	8151(8551)	ホワイト	ホワイト
	ブラック	8152(8552)	ブラック	ブラック
	ダークブラウン	8153(8553)	ブラック	ブラック
	マホガニーブラウン	8154(8554)	ブラウン	ホワイト
	クロームイエロー	8155(8555)	ホワイト	ホワイト
	アップルグリーン	8156(8556)	ホワイト	ホワイト
	サルビアブルー	8157(8557)	ホワイト	ホワイト
	マゼンダ	8158(8558)	ホワイト	ホワイト
	ターコイズブルー	8159(8559)	ホワイト	ホワイト
	ネイビーブルー	8160(8560)	ブラック	ブラック
	リレ	ホワイト	8301	—
グレイジュ		8302	—	ホワイト
グレー		8303	—	ホワイト

※レース付タイプ専用レース生地



ウエイトカバー ボトムコード
※写真はボトム仕様
巻き込み式

ボトムコード	ウエイトカバー
ホワイト	ホワイト
ブラウン	ホワイト
ブラック	ブラック

※ボトムコードとウエイトカバーは必ず上記の組み合わせになります。
※ボトムコードがブラウンの場合、ウエイトカバーはホワイトになります。
※変更する場合は、ボトムコードの色でご指定ください。

プリーツスクリーン 製品仕様

側面図

ツインワンチェーン

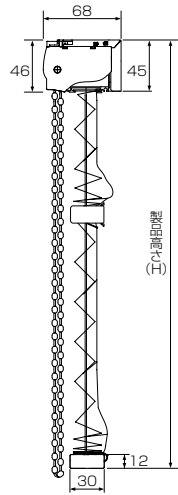

コードツイン

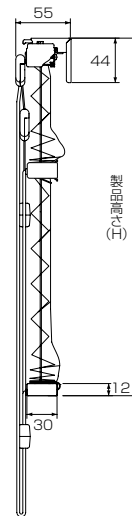

チェーン

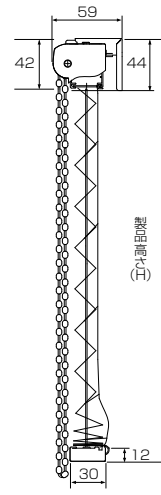

コード

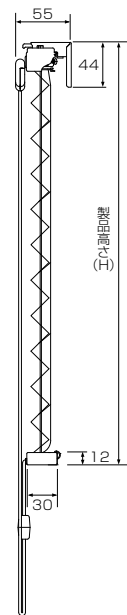

※製品高さ (H) はブラケット上面からボトムレール下部までの寸法です。

ブラケット

ツインワンチェーン

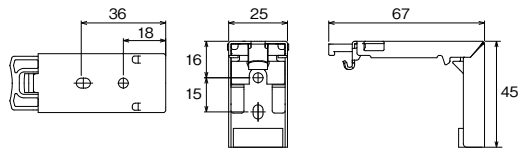

コードツイン/チェーン/コード

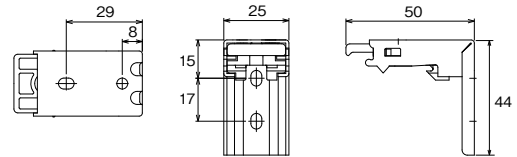

ブラケット必要数

製品幅 (mm)	~1,200	1,205~2,000	2,005~
部品名			
ブラケット	2 個	3 個	4 個

部品カラー ※写真はツインワンチェーン

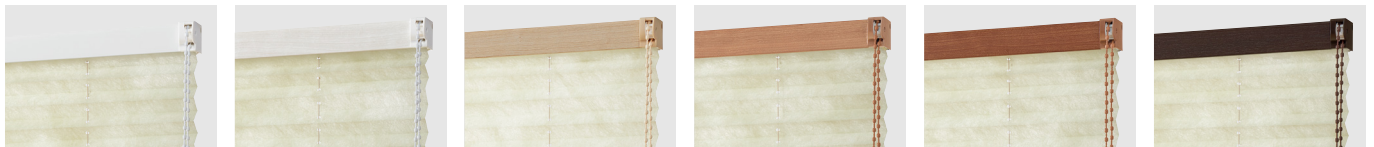

ホワイト (標準仕様)

木目ホワイト

木目ライト

木目ミディアム

木目ブラウン

木目ダーク

標準仕様はホワイトになります。

製品幅とスクリーン幅寸法

ツインワンチェーン

製品幅-4mm (両側2mm隙間)

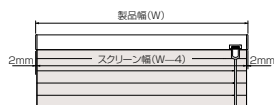

コードツイン

製品幅-4mm (両側2mm隙間)

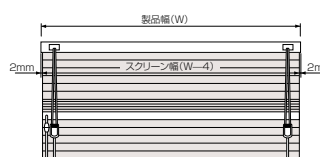

チェーン

製品幅-4mm (両側2mm隙間)

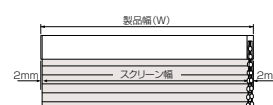

コード

製品幅-4mm (両側2mm隙間)

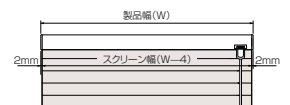

アルミブラインド 製品仕様

側面図

コルトブラインド25Ⅱ ワンポールタイプ

コルトブラインド25Ⅱ 浴窓ワンポールタイプ

コルトブラインド25Ⅱ 浴窓テンションワンポールタイプ

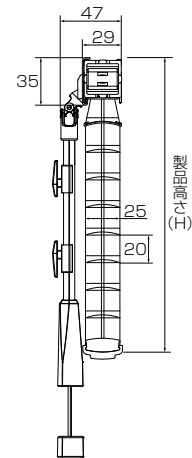
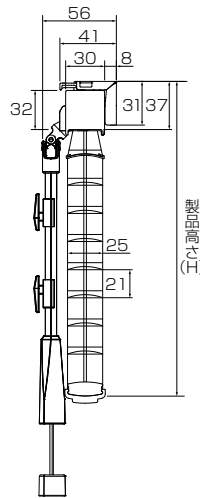
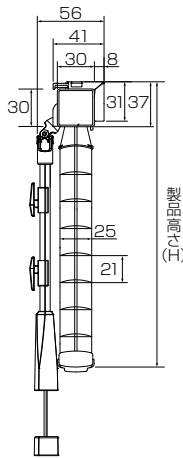

ブラケット

コルトブラインド25Ⅱ / コルトブラインド25Ⅱ 浴窓

コルトブラインド25Ⅱ 浴窓テンションタイプ

●ブラケット

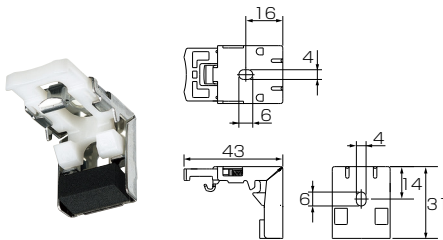

ブラケット必要数

製品幅 (mm)	~1,280	1,290~2,180	2,190~
部品名			
ブラケット	2 個	3 個	4 個

●プレートキャップ 2個

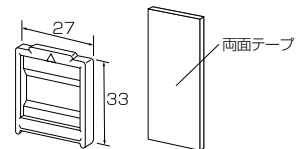

※取付の際にプレートキャップと両面テープを合わせてご使用ください。

テンションタイプ 注意事項

- 凹凸のある壁紙・布壁・土壁・砂壁やベニヤなどのざらツキのある壁面には取付けられません。
- 木部やタイルなどしっかりした下地のある場所に取付けてください。中空構造のユニットバスなどに取付けると、強いテンションがかかるために取付け面の樹脂サッシなどが破損する場合がありますので避けてください。

部品カラー



ホワイト



アイボリー

ボールの長さ

取付高さ (a)	製品高さ	ボールの長さ(b)
~1,590mm	— mm	320mm
1,600~1,990mm	~1,590mm	480mm
2,000~2,190mm	~1,990mm	680mm
2,200~2,390mm	~2,190mm	880mm
2,400~2,590mm	~2,390mm	1,080mm
2,600~2,790mm	~2,590mm	1,280mm
2,800~3,000mm	~2,790mm	1,480mm
3,010~3,200mm	~3,000mm	1,680mm
3,210~3,400mm	~3,400mm	1,890mm
3,410~3,670mm	~3,670mm	2,280mm
3,680~3,870mm	~3,870mm	2,480mm
3,880~4,070mm	~4,070mm	2,680mm
4,080~4,270mm	~4,270mm	2,880mm
4,280~4,470mm	~4,470mm	3,080mm
4,480~4,670mm	~4,670mm	3,280mm
4,680~4,870mm	~4,870mm	3,480mm
4,880~5,000mm	~5,000mm	3,690mm

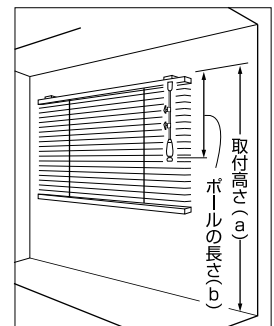

(a) …ブラケットの上面から床まで
(b) …ブラケットの上面からボールグリップの下部まで

※取付高さの指定がない場合は、製品高さによってボールの長さが決まります。

ボールセットの長さが短い場合がありますのでご注意ください。

※高窓等、製品高さよりも高い位置に取付ける場合は、

別途ボールの長さ(b)サイズでご指定ください。

※ボールの長さが1,480mm以上の場合はジョイント仕様になります。

ウッドブラインド 製品仕様

側面図

ループコードタイプ(標準・自動降下)
(ベネウッド50/50T・ベネウッドタッチ50/50T)

ラダーコード仕様

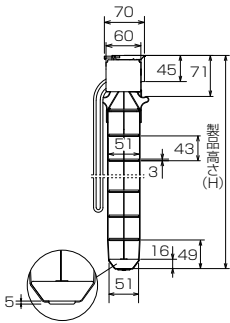

ラダーテープ仕様

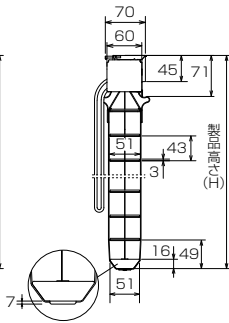

スマートグリップタイプ
(ベネウッドスマートグリップ50/50T)

ラダーコード仕様

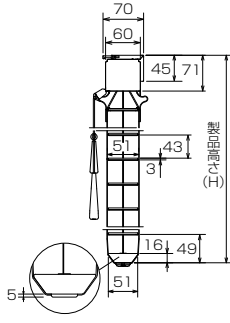

ラダーテープ仕様

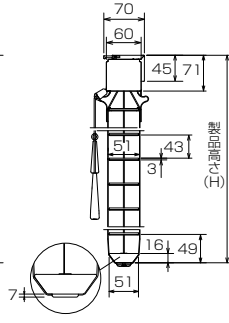

コード&ロッドタイプ
(ベネウッド小窓50/50T)

ラダーコード仕様

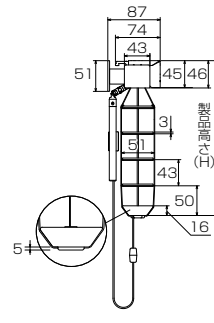

ラダーテープ仕様

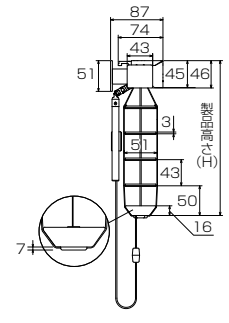

ループコードタイプ(標準・自動降下)/スマートグリップタイプ

ブラケット



シルバー

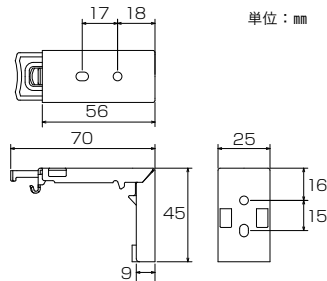

単位: mm

ブラケット必要数

部品名	製品幅(mm)	~1,200	1,205~2,400
ブラケット		2個	3個

仕様

ラダーテープ(コード)、昇降テープ(コード) 本数

製品幅(W)	ラダー本数	昇降テープ(コード) 本数
~ 800mm	2本	2本
805 ~ 1,200mm	3本	2本
1,205 ~ 1,600mm	4本	2本
1,605 ~ 2,400mm	5本	3本

製品重量の目安

製品幅 900 × 製品高さ 1,390mm	3.8kg
製品幅 1,800 × 製品高さ 1,390mm	7.2kg
製品幅 1,800 × 製品高さ 1,820mm	8.5kg
製品幅 2,000 × 製品高さ 1,990mm	9.8kg

たたみ代計算

ループコードタイプ

- ・ラダーコード仕様: 製品仕上がり高さ(H) × 0.067 + 80mm
- ・ラダーテープ仕様: 製品仕上がり高さ(H) × 0.078 + 80mm

スマートグリップタイプ

- ・ラダーコード仕様: 製品仕上がり高さ(H) × 0.067 + 95mm
- ・ラダーテープ仕様: 製品仕上がり高さ(H) × 0.078 + 95mm

スラット材質

ハードウッド(広葉樹)

コード&ロッドタイプ

ブラケット

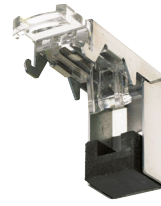

シルバー

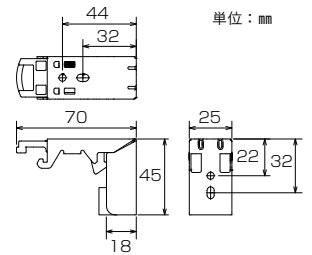

単位: mm

ブラケット必要数

部品名	製品幅(mm)	230~1,600	1,605~2,000
ブラケット		2個	3個

仕様

ラダーテープ(コード)、昇降テープ(コード) 本数

製品幅(W)	ラダーコード本数	製品幅(W)	ラダーコード本数
~ 800mm	2本	1,205 ~ 1,600mm	4本
805 ~ 1,200mm	3本	1,605 ~ 2,000mm	5本

製品重量の目安

製品幅 900 × 製品高さ 1,420mm	3.2kg
製品幅 900 × 製品高さ 2,230mm	4.7kg

たたみ代計算

- ・ラダーコード仕様: 製品仕上がり高さ(H) × 0.067 + 67mm
- ・ラダーテープ仕様: 製品仕上がり高さ(H) × 0.078 + 67mm

スラット材質

ハードウッド(広葉樹)

部品カラー

操作棒



オフホワイト ナチュラル ブラウン ダークブラウン

バランス標準仕様

バランス取付イメージ

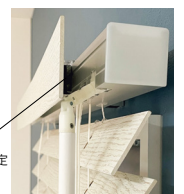

コードタッセル



オフホワイト ナチュラル ブラウン ダークブラウン

※バランス取付前のヘッドボックスはシルバー色になります。
※カーテンボックス内に取り付ける場合はバランスなしの状態でご使用ください。

ウッドブラインド
部品カラー標準組み合わせ

品番 (TM-)	カラー名	共通						スマートグリップ		ベネウッド小窓	
		ボトムレール※	ヘッドボックス	ヘッドキャップ ボトムカバー ブラケットカバー	操作コード	ラダー コード	ラダーテープ		操作グリップ チルトグリップ	操作コード 昇降コード	操作棒
		カラー名	カラー名	カラー名	カラー名	カラー名	品番 (L)	カラー名	カラー名	カラー名	カラー名
4101	C ホワイト	オフホワイト木目	ホワイト	ホワイト	ホワイト	ホワイト	001	ホワイト	ホワイト	ホワイト	オフホワイト
4102	C ホワイトグレイ	オフホワイト木目	ホワイト	ホワイト	ホワイト	ホワイト	001	ホワイト	ホワイト	ホワイト	オフホワイト
4103	C ユーズドグレイ	ユーズドグレイ	ホワイト	ホワイト	ホワイト	ホワイト	001	ホワイト	ホワイト	ホワイト	オフホワイト
4104	C ユーズドベージュ	マットグレイ	グレイジュ	グレイジュ	グレイジュ	サンド	018	ライトベージュ	グレイジュ	サンド	オフホワイト
4105	C グレー	ユーズドグレイ	グレー	グレー	グレー	グレー	008	シルバーグレー	グレー	ダークグレー	オフホワイト
4106	C トープグレー	コルクベージュ	グレイジュ	グレイジュ	グレイジュ	ココア	005	サンドベージュ	グレイジュ	ダークブラウン	ブラウン
4107	C ダークグレー	ダークグレー	ブラック	ブラック	ブラック	ブラック	016	ダークグレー	ブラック	ダークブラウン	ダークブラウン
4108	C ユーズドアッシュ	マットグレイ	グレー	グレー	グレー	グレー	005	サンドベージュ	グレー	ダークブラウン	オフホワイト
4109	C ナチュラルグレイ	ナチュラル	ベージュ	ベージュ	ベージュ	サンド	004	ダークベージュ	ベージュ	サンド	ナチュラル
4110	C オーク	オーク	ベージュ	ベージュ	ベージュ	オーク	004	ダークベージュ	ベージュ	オーク	ナチュラル
4111	C チェリー	N チェリー	ダークブラウン	ダークブラウン	ダークブラウン	オーク	011	コーヒーブラウン	ダークブラウン	ブラウン	ブラウン
4112	C チーク	チーク	ソフトブラウン	ソフトブラウン	ソフトブラウン	オーク	011	コーヒーブラウン	ソフトブラウン	ブラウン	ブラウン
4113	C ウォールナット	ウォールナット	ダークブラウン	ダークブラウン	ダークブラウン	ココア	012	ココア	ダークブラウン	ダークブラウン	ブラウン
4114	C ダークウォールナット	ウォールナット	ダークブラウン	ダークブラウン	ダークブラウン	ココア	012	ココア	ダークブラウン	ダークブラウン	ブラウン
4115	C チャコールグレー	ダークマホガニー	ディープブラウン	ディープブラウン	ディープブラウン	ココア	005	サンドベージュ	ディープブラウン	ダークブラウン	ブラウン
4116	C ダークマホガニー	ダークマホガニー	ディープブラウン	ディープブラウン	ディープブラウン	ココア	015	チャコールブラウン	ディープブラウン	ダークブラウン	ダークブラウン

※ボトムレールはスラットと同色系の組み合わせとなりますが、木目や風合いがスラットとは異なります。

全体図

● ベネウッド/ベネウッドタッチ

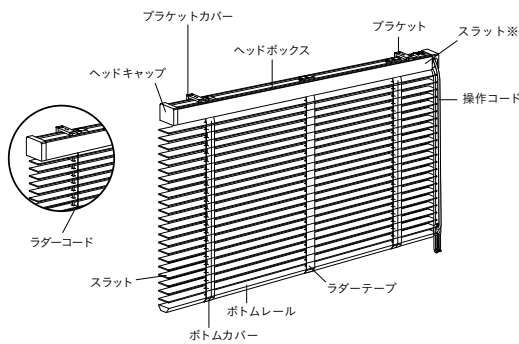

※ヘッドボックスの前面側には同色のスラットが貼られます。

● ベネウッドスマートグリップ

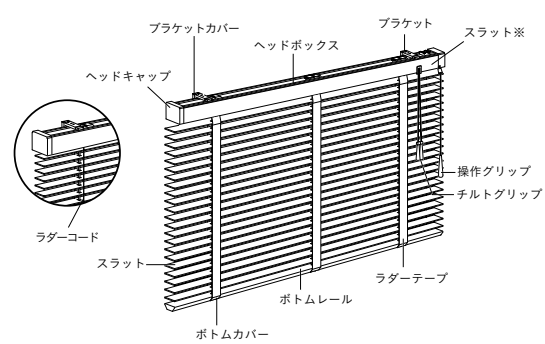

※ヘッドボックスの前面側には同色のスラットが貼られます。

● ベネウッド小窓

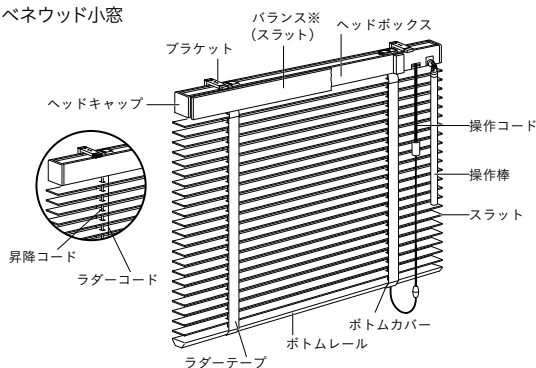

※ベネウッド小窓のバランスはスラットとなります。

ウッドブラインド

製品仕上がり高さの目安

実際の製品仕上がり高さは、発注寸法の高さに対して下表の通りです。製品高さを決める際にご参考ください。

※製品の仕様特性上、誤差が生じることがあります。

ループコードタイプ(標準・自動降下) [ベネウッド・ベネウッドタッチ]
スマートグリップタイプ [ベネウッドスマートグリップ] 単位: mm

発注寸法 高さ	製品仕上がり 高さ	発注寸法 高さ	製品仕上がり 高さ
200 ~ 230	230	2,390 ~ 2,420	2,420
240 ~ 270	270	2,430 ~ 2,470	2,470
280 ~ 310	310	2,480 ~ 2,510	2,510
320 ~ 350	350	2,520 ~ 2,550	2,550
360 ~ 400	400	2,560 ~ 2,600	2,600
410 ~ 440	440	2,610 ~ 2,640	2,640
450 ~ 480	480	2,650 ~ 2,680	2,680
490 ~ 530	530	2,690 ~ 2,720	2,720
540 ~ 570	570	2,730 ~ 2,770	2,770
580 ~ 620	620	2,780 ~ 2,810	2,810
630 ~ 660	660	2,820 ~ 2,850	2,850
670 ~ 700	700	2,860 ~ 2,900	2,900
710 ~ 750	750	2,910 ~ 2,940	2,940
760 ~ 790	790	2,950 ~ 2,980	2,980
800 ~ 830	830	2,990 ~ 3,020	3,020
840 ~ 880	880	3,030 ~ 3,070	3,070
890 ~ 920	920	3,080 ~ 3,110	3,110
930 ~ 960	960	3,120 ~ 3,150	3,150
970 ~ 1,000	1,000	3,160 ~ 3,200	3,200
1,010 ~ 1,050	1,050	3,210 ~ 3,240	3,240
1,060 ~ 1,090	1,090	3,250 ~ 3,280	3,280
1,100 ~ 1,130	1,130	3,290 ~ 3,330	3,330
1,140 ~ 1,180	1,180	3,340 ~ 3,370	3,370
1,190 ~ 1,220	1,220	3,380 ~ 3,410	3,410
1,230 ~ 1,260	1,260	3,420 ~ 3,460	3,460
1,270 ~ 1,310	1,310	3,470 ~ 3,500	3,500
1,320 ~ 1,350	1,350	3,510 ~ 3,540	3,540
1,360 ~ 1,390	1,390	3,550 ~ 3,580	3,580
1,400 ~ 1,430	1,430	3,590 ~ 3,630	3,630
1,440 ~ 1,480	1,480	3,640 ~ 3,670	3,670
1,490 ~ 1,520	1,520	3,680 ~ 3,710	3,710
1,530 ~ 1,560	1,560	3,720 ~ 3,760	3,760
1,570 ~ 1,610	1,610	3,770 ~ 3,800	3,800
1,620 ~ 1,650	1,650	3,810 ~ 3,840	3,840
1,660 ~ 1,690	1,690	3,850 ~ 3,890	3,890
1,700 ~ 1,740	1,740	3,900 ~ 3,930	3,930
1,750 ~ 1,780	1,780	3,940 ~ 3,970	3,970
1,790 ~ 1,820	1,820	3,980 ~ 4,010	4,010
1,830 ~ 1,860	1,860	4,020 ~ 4,060	4,060
1,870 ~ 1,910	1,910	4,070 ~ 4,100	4,100
1,920 ~ 1,950	1,950	4,110 ~ 4,140	4,140
1,960 ~ 1,990	1,990	4,150 ~ 4,190	4,190
2,000 ~ 2,040	2,040	4,200 ~ 4,230	4,230
2,050 ~ 2,080	2,080	4,240 ~ 4,270	4,270
2,090 ~ 2,120	2,120	4,280 ~ 4,320	4,320
2,130 ~ 2,170	2,170	4,330 ~ 4,360	4,360
2,180 ~ 2,210	2,210	4,370 ~ 4,400	4,400
2,220 ~ 2,250	2,250	4,410 ~ 4,440	4,440
2,260 ~ 2,290	2,290	4,450 ~ 4,490	4,490
2,300 ~ 2,340	2,340	~ 4,500	4,530
2,350 ~ 2,380	2,380		

コード&ロッドタイプ [ベネウッド小窓] 単位: mm

発注寸法 高さ	製品仕上がり 高さ	発注寸法 高さ	製品仕上がり 高さ
200 ~ 220	220	1,380 ~ 1,420	1,420
230 ~ 260	260	1,430 ~ 1,460	1,460
270 ~ 300	300	1,470 ~ 1,500	1,500
310 ~ 340	340	1,510 ~ 1,550	1,550
350 ~ 380	380	1,560 ~ 1,590	1,590
390 ~ 430	430	1,600 ~ 1,630	1,630
440 ~ 470	470	1,640 ~ 1,670	1,670
480 ~ 510	510	1,680 ~ 1,720	1,720
520 ~ 560	560	1,730 ~ 1,760	1,760
570 ~ 600	600	1,770 ~ 1,800	1,800
610 ~ 640	640	1,810 ~ 1,850	1,850
650 ~ 690	690	1,860 ~ 1,890	1,890
700 ~ 730	730	1,900 ~ 1,930	1,930
740 ~ 770	770	1,940 ~ 1,980	1,980
780 ~ 810	810	1,990 ~ 2,020	2,020
820 ~ 860	860	2,030 ~ 2,060	2,060
870 ~ 900	900	2,070 ~ 2,100	2,100
910 ~ 940	940	2,110 ~ 2,150	2,150
950 ~ 990	990	2,160 ~ 2,190	2,190
1,000 ~ 1,030	1,030	2,200 ~ 2,230	2,230
1,040 ~ 1,070	1,070	2,240 ~ 2,280	2,280
1,080 ~ 1,120	1,120	2,290 ~ 2,320	2,320
1,130 ~ 1,160	1,160	2,330 ~ 2,360	2,360
1,170 ~ 1,200	1,200	2,370 ~ 2,410	2,410
1,210 ~ 1,240	1,240	2,420 ~ 2,450	2,450
1,250 ~ 1,290	1,290	2,460 ~ 2,490	2,490
1,300 ~ 1,330	1,330	2,500	2,530
1,340 ~ 1,370	1,370		

※ベネウッドの製作可能高さは3,800mmまでとなります。

※ベネウッドスマートグリップの製作可能高さは2,700mmまでとなります。

スクリーン逆巻仕様

スクリーンを下げるときに、開閉ハンドルなどの障害物に当たるのを防ぎます。

標準タイプ

開閉ハンドルに
当たってしまう。

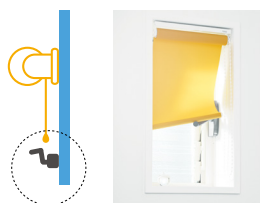

逆巻仕様タイプ

開閉ハンドルに当たる
ことなく使用できます。



スクリーン表裏逆巻仕様・逆巻仕様 収まり図 追加料金不要

仕様	標準仕様	表裏逆巻仕様(室内裏)		逆巻仕様(室内表)		逆巻仕様(室内裏)	
	製作パターンのご指定のない場合は、標準仕様で製作いたします。	外部からの見栄えを意識した店舗に適しています。		部屋内をすっきり見せたい場合に適しています。また、滑り出し窓の開閉ハンドル等の障害が当たるのを防ぎます。		外からの見栄えを意識し、部屋内をすっきり見せたい場合に適しています。また、滑り出し窓の開閉ハンドル等の障害が当たるのを防ぎます。	
納まり図	標準タイプ	Aタイプ		Bタイプ		Cタイプ	
		天井付け	正面付け	天井付け	正面付け	天井付け	正面付け
標準ブルコードタイプ							
標準チェーンタイプ							
標準ワンタッチチェーンタイプ							
小窓チェーンタイプ							

操作部品

製品ご注文時にご指定いただければ、追加料金不要

ブルグリップセット

対応機種：ロールスクリーン(標準ブルコードタイプ)



プラスホワイト

操作部品のみご注文の場合は1個1,000円になります。



プラスブラウン

操作部品のみご注文の場合は1個1,000円になります。



ブラック

操作部品のみご注文の場合は1個1,000円になります。

Nフラットグリップ

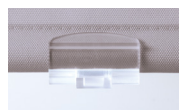

プラスホワイト

操作部品のみご注文の場合は1個700円になります。

オプション部品

コード止めS ※コードツインの場合は2個必要です。 対応機種：フリースクリーン 1個 580円(税別)

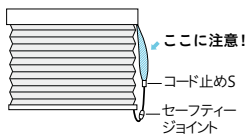

マグネットキャッチャーセット 1セット(2個入)2,100円

対応機種：ロールスクリーン(標準チェーンタイプ)



ウエイトバーをマグネットで固定する部品です。揺れが気になる場合にご使用ください

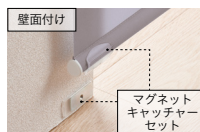

ボトムクッション 1セット(6個入)250円

対応機種：フリースクリーン

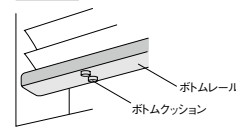

天井付で取り付けした時に、窓枠とボトムレールとの衝突音を抑えることができます。 ※ボトムレールの両端部と中央に前後2枚ずつ貼り付けてください。

オプション取付補助部品

対応機種：ロールスクリーン、調光ロールスクリーン(ビジックテコラ除く)、アルミブラインド

カーテンレール取付金具

製品ご注文時にご指定いただければ、追加料金不要

カーテンレールに取り付けたい時にご使用ください。 ※取付け可能なカーテンレールはC型、角型の金属レールになります。

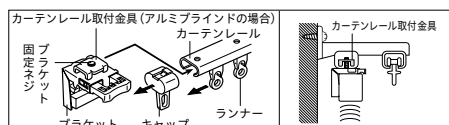
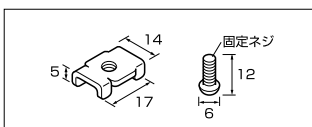
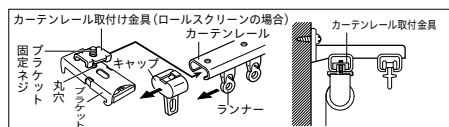

※ロールスクリーンの場合、ブラケットの丸穴をご使用ください。設置条件によっては、ウエイトバーと壁面が干渉する場合があります。 ※調光ロールスクリーンの場合、可動セットバーと壁面が干渉する場合があります。

※カーテンレール取付金具のみご注文の場合は下記価格になります。
2個入 140円(ブラケット固定ネジ2本入) 3個入 210円(ブラケット固定ネジ3本入)

対応機種：ロールスクリーン、調光ロールスクリーン(ビジックテコラ除く)、フリースクリーン、アルミブラインド、ウッドブラインド

ブラケットスペーサー12 / ブラケットスペーサー22

壁からの窓枠の出幅を埋めてブラケットを取り付けることができます。 ※スペーサー本体2個を重ねてご使用ください。

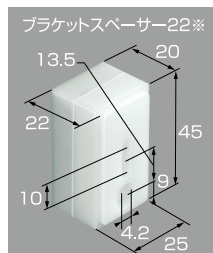
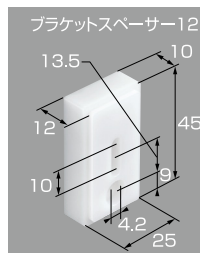

ブラケットスペーサー 12

1個入 280円(ナベネジ3.5×40 2本入)
2個入 560円(ナベネジ3.5×40 4本入)
3個入 840円(ナベネジ3.5×40 6本入)

ブラケットスペーサー 22

1個入 330円(ナベネジ3.5×50 2本入)
2個入 660円(ナベネジ3.5×50 4本入)
3個入 990円(ナベネジ3.5×50 6本入)

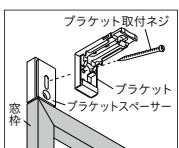
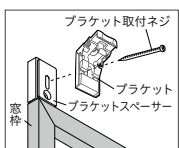
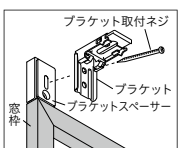
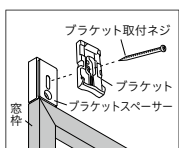

対応機種：アルミブラインド

揺れ止め

製品ご注文時にご指定いただければ、追加料金不要

窓を開けた時、風によるブラインドの揺れを防ぎます。

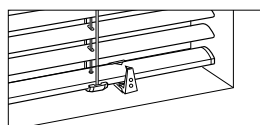
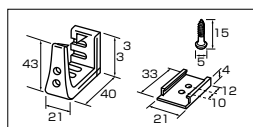
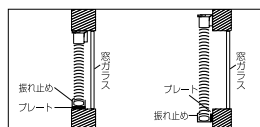

※揺れ止めのみご注文の場合は下記価格になります。
2個入 500円
(取付ネジ4本、プレート2個入)

新旧品番対応表

シリーズ	カラー	ロールスクリーン						パーチカルブラインド					
		旧品番		旧品番		新品番		旧品番		旧品番		新品番	
		ウオッシュャブル	非ウオッシュャブル	ウオッシュャブル	非ウオッシュャブル	ウオッシュャブル	非ウオッシュャブル	ウオッシュャブル	非ウオッシュャブル	ウオッシュャブル	非ウオッシュャブル	ウオッシュャブル	非ウオッシュャブル
コルト	ホホワイト	TR4041	TR4441	TR5101	TR5601	TR6025	TR6425	TF6041	TF6441	TF7101	TF7601	TF8025	TF8425
	パールグレー	—	—	TR5102	TR5602	TR6026	TR6426	—	—	TF7102	TF7602	TF8026	TF8426
	アイボリー	—	—	TR5103	TR5603	TR6027	TR6427	—	—	TF7103	TF7603	TF8027	TF8427
	イエローアイボリー	TR4046	TR4446	TR5104	TR5604	TR6028	TR6428	TF6046	TF6446	TF7104	TF7604	TF8028	TF8428
	プラチナグレー	—	—	TR5105	TR5605	TR6029	TR6429	—	—	TF7105	TF7605	TF8029	TF8429
	リネングレー	—	—	TR5106	TR5606	TR6030	TR6430	—	—	TF7106	TF7606	TF8030	TF8430
	カフェオレ	TR4050	TR4450	TR5107	TR5607	TR6031	TR6431	TF6050	TF6450	TF7107	TF7607	TF8031	TF8431
	カスタードイエロー	—	—	TR5108	TR5608	TR6032	TR6432	—	—	TF7108	TF7608	TF8032	TF8432
	マテリアルグレー	—	—	TR5109	TR5609	TR6033	TR6433	—	—	TF7109	TF7609	TF8033	TF8433
	グレージュ	—	—	TR5110	TR5610	TR6034	TR6434	—	—	TF7110	TF7610	TF8034	TF8434
	サンドベージュ	TR4044	TR4444	TR5111	TR5611	TR6035	TR6435	TF6044	TF6444	TF7111	TF7611	TF8035	TF8435
	ウォームイエロー	TR4061	TR4461	TR5112	TR5612	TR6036	TR6436	TF6061	TF6461	TF7112	TF7612	TF8036	TF8436
	アッシュブラック	TR4056	TR4456	TR5113	TR5613	TR6037	TR6437	TF6056	TF6456	TF7113	TF7613	TF8037	TF8437
	ダークブラウン	TR4053	TR4453	TR5114	TR5614	TR6038	TR6438	TF6053	TF6453	TF7114	TF7614	TF8038	TF8438
	アッシュグレー	TR4052	TR4452	TR5115	TR5615	TR6039	TR6439	TF6052	TF6452	TF7115	TF7615	TF8039	TF8439
	キャメル	TR4051	TR4451	TR5116	TR5616	TR6040	TR6440	TF6051	TF6451	TF7116	TF7616	TF8040	TF8440
	ペールグリーン	TR4067	TR4467	TR5117	TR5617	TR6041	TR6441	TF6067	TF6467	TF7117	TF7617	TF8041	TF8441
	サックスブルー	TR4078	TR4478	TR5118	TR5618	TR6042	TR6442	TF6078	TF6478	TF7118	TF7618	TF8042	TF8442
	ペールブルー	TR4075	TR4475	TR5119	TR5619	TR6043	TR6443	TF6075	TF6475	TF7119	TF7619	TF8043	TF8443
	ピンクベージュ	TR4069	TR4469	TR5120	TR5620	TR6044	TR6444	TF6069	TF6469	TF7120	TF7620	TF8044	TF8444
	アップルグリーン	TR4065	TR4465	TR5121	TR5621	TR6045	TR6445	TF6065	TF6465	TF7121	TF7621	TF8045	TF8445
	ライトブルー	TR4079	TR4479	TR5122	TR5622	TR6046	TR6446	TF6079	TF6479	TF7122	TF7622	TF8046	TF8446
	サルビアブルー	TR4076	TR4476	TR5123	TR5623	TR6047	TR6447	TF6076	TF6476	TF7123	TF7623	TF8047	TF8447
	シェルピンク	TR4070	TR4470	TR5124	TR5624	TR6048	TR6448	TF6070	TF6470	TF7124	TF7624	TF8048	TF8448
	イエローグリーン	TR4066	TR4466	TR5125	TR5625	TR6049	TR6449	TF6066	TF6466	TF7125	TF7625	TF8049	TF8449
	ターコイズブルー	TR4080	TR4480	TR5126	TR5626	TR6050	TR6450	TF6080	TF6480	TF7126	TF7626	TF8050	TF8450
ネイビーブルー	TR4077	TR4477	TR5127	TR5627	TR6051	TR6451	TF6077	TF6477	TF7127	TF7627	TF8051	TF8451	
ディープピンク	TR4071	TR4471	TR5128	TR5628	TR6052	TR6452	TF6071	TF6471	TF7128	TF7628	TF8052	TF8452	
アイビーグリーン	TR4068	TR4468	TR5129	TR5629	TR6053	TR6453	TF6068	TF6468	TF7129	TF7629	TF8053	TF8453	
ピーコックグリーン	—	—	TR5130	TR5630	TR6054	TR6454	—	—	TF7130	TF7630	TF8054	TF8454	
ダークネイビー	—	—	TR5131	TR5631	TR6055	TR6455	—	—	TF7131	TF7631	TF8055	TF8455	
マゼンダ	TR4072	TR4472	TR5132	TR5632	TR6056	TR6456	TF6072	TF6472	TF7132	TF7632	TF8056	TF8456	
コルト シークル	クールホワイト	—	—	TR5301	TR5801	TR6170	TR6570	—	—	TF7301	TF7801	TF8146	TF8546
	ホワイト	TR4112	TR4512	TR5302	TR5802	TR6171	TR6571	TF6112	TF6512	TF7302	TF7802	TF8147	TF8547
	アイボリー	TR4113	TR4513	TR5303	TR5803	TR6172	TR6572	TF6113	TF6513	TF7303	TF7803	TF8148	TF8548
	ローズグレー	—	—	TR5304	TR5804	TR6173	TR6573	—	—	TF7304	TF7804	TF8149	TF8549
	アッシュグレー	TR4116	TR4516	TR5305	TR5805	TR6174	TR6574	TF6116	TF6516	TF7305	TF7805	TF8150	TF8550
	カフェオレ	TR4114	TR4514	TR5306	TR5806	TR6175	TR6575	TF6114	TF6514	TF7306	TF7806	TF8151	TF8551
	ブラック	—	—	TR5307	TR5807	TR6176	TR6576	—	—	TF7307	TF7807	TF8152	TF8552
	ダークブラウン	TR4119	TR4519	TR5308	TR5808	TR6177	TR6577	TF6119	TF6519	TF7308	TF7808	TF8153	TF8553
	マホガニーブラウン	TR4118	TR4518	TR5309	TR5809	TR6178	TR6578	TF6118	TF6518	TF7309	TF7809	TF8154	TF8554
	クロームイエロー	TR4121	TR4521	TR5310	TR5810	TR6179	TR6579	TF6121	TF6521	TF7310	TF7810	TF8155	TF8555
	アップルグリーン	TR4124	TR4524	TR5311	TR5811	TR6180	TR6580	TF6124	TF6524	TF7311	TF7811	TF8156	TF8556
	サルビアブルー	—	—	TR5312	TR5812	TR6181	TR6581	—	—	TF7312	TF7812	TF8157	TF8557
	マゼンダ	—	—	TR5313	TR5813	TR6182	TR6582	—	—	TF7313	TF7813	TF8158	TF8558
	ターコイズブルー	TR4125	TR4525	TR5314	TR5814	TR6183	TR6583	TF6125	TF6525	TF7314	TF7814	TF8159	TF8559
ネイビーブルー	TR4126	TR4526	TR5315	TR5815	TR6184	TR6584	TF6126	TF6526	TF7315	TF7815	TF8160	TF8560	

シリーズ	カラー	ロールスクリーン			パーチカルブラインド	
		旧品番	旧品番	新品番	旧品番	新品番
コルト ライン	ホワイト	TR4709	TR5901	TR6701	—	—
	グレー	—	TR5902	TR6702		
	ブラック	TR4714	TR5903	TR6703		
	ベージュ	TR4712	TR5904	TR6704		
	モカ	TR4710	TR5905	TR6705		
	オリーブ	TR4713	TR5906	TR6706		
	オールドブルー	TR4716	TR5907	TR6707		
	パープル	TR4717	TR5908	TR6708		

シリーズ	カラー	ブリーツスクリーン		シリーズ	カラー	ウッドブラインド		
		旧品番	新品番			旧品番		新品番
コルト扇	ホワイト	TP7051	TP8046	コルト (ウッド ブラインド)	C ホワイト	TM2401	TM3401	TM4101
	ベージュ	TP7052	TP8050		C ユーズドグレー	TM2402	—	TM4103
	クリーム	TP7053	TP8047		C ユーズドベージュ	TM2403	TM3402	TM4104
	オフホワイト	TP7054	TP8049		C ユーズドアッシュ	TM2404	TM3403	TM4108
	ペールグリーン	TP7055	TP8060		C ナチュラルグレイ	TM2405	TM3406	TM4109
	イエロー	TP7056	TP8058		C チェリー(旧ミディアムウッド)	TM2406	TM3408	TM4111
	アッシュグレー	TP7057	TP8052		C チーク(旧ミディアムオーク)	TM2407	—	TM4112
	サンドベージュ	TP7058	TP8053		C ダークウォールナット(旧ビターウッド)	TM2408	TM3410	TM4114
	オリーブ	TP7059	TP8062		C ダークマホガニー(旧ダークウッド)	TM2409	TM3411	TM4116
	チャコール	TP7060	TP8055		C トープグレー	—	TM3404	TM4106
	チョコレート	TP7061	TP8056		C チャコールグレー	—	TM3405	TM4115
	モスグリーン	TP7062	TP8064		C オーク	—	TM3407	TM4110
	サーモンピンク	TP7063	TP8048		C ウォールナット	—	TM3409	TM4113
	ピンク	TP7064	TP8059					
	カキイロ	TP7065	TP8051					
	ライトパープル	TP7066	TP8061					
	オレンジ	TP7067	TP8054					
	パープル	TP7068	TP8063					
	ブラウン	TP7069	TP8057					
	ワイン	TP7070	TP8065					
コルト シークル	ホワイト	TP7106	TP8095					
	アイボリー	TP7107	TP8096					
	カフェオレ	TP7108	TP8097					
	アンバー	TP7109	廃止					
	アッシュグレー	TP7110	TP8099					
	ブラウン	TP7111	廃止					
	マホガニーブラウン	TP7112	TP8101					
	ダークブラウン	TP7113	TP8102					
	チェリーブラウン	TP7114	廃止					
	クリームイエロー	TP7115	TP8104					
	クロームオレンジ	TP7116	廃止					
	カーマイン	TP7117	廃止					
	アップルグリーン	TP7118	TP8107					
	ターコイズブルー	TP7119	TP8108					
	ネイビーブルー	TP7120	TP8109					
	クールホワイト	—	TP8152					
	ローズグレー	—	TP8153					
	ブラック	—	TP8154					
サルビアブルー	—	TP8155						
マゼンタ	—	TP8156						
ハルカ	ホワイト	TP7150	TP8131					
	オフホワイト	TP7151	TP8132					
	ライトベージュ	TP7152	TP8133					
	ソフトベージュ	TP7153	TP8134					
	ピンクベージュ	TP7154	TP8135					
	ベージュ	TP7155	廃止					
	アイボリー	TP7156	TP8136					
	ペールグリーン	TP7157	TP8137					
	ブラウン	TP7158	廃止					
	アッシュグレー	TP7159	TP8138					
	チェリーブラウン	TP7160	廃止					

メンテナンスシール

お買い上げの製品には、製品情報を記載したメンテナンスシールを貼付しております。製品に関するお問い合わせや修理等の際にこのメンテナンスシールをご確認ください。

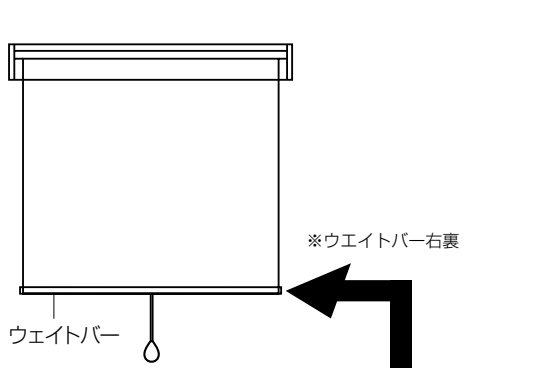

※ウエイトバー右裏

ウエイトバー

生産日が記載されています。

■ 生産日: **年**月**日
 ■ 品名: マイテック
 TR-**** 1660×890
 ■ 受注No: *****
 Made in Japan

TOSO

製品仕様が記載されています。

機種名	色柄品番	製品幅	製品高さ
マイテック	TR-****	1660	890

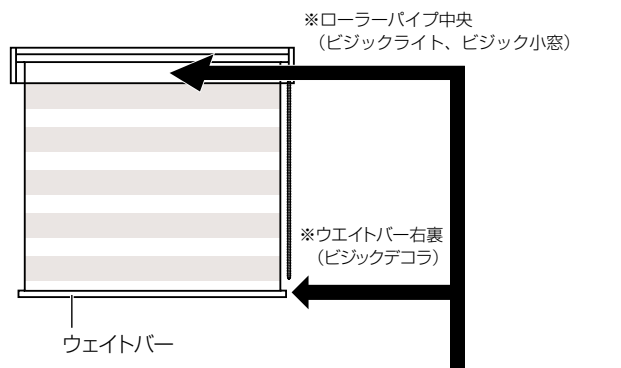

※ローラーパイプ中央
(ビジックライト、ビジック小窓)

※ウエイトバー右裏
(ビジックデコラ)

ウエイトバー

生産日が記載されています。

■ 生産日: **年**月**日
 ■ 品名: ビジックライト
 TR-**** 1660×890
 ■ 受注No: *****
 Made in Japan

TOSO

製品仕様が記載されています。

機種名	色柄品番	製品幅	製品高さ
ビジックライト	TR-****	1660	890

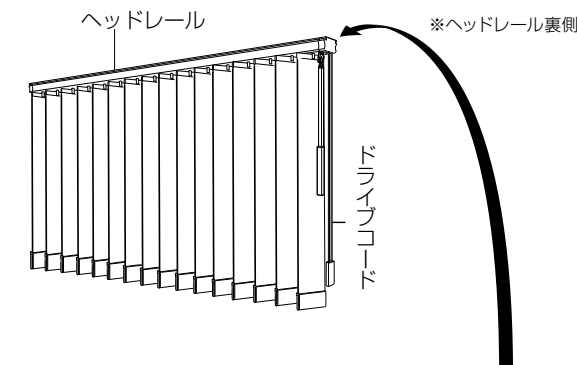

ヘッドレール

※ヘッドレール裏側

ブレード

生産日が記載されています。

■ 生産日: **年**月**日
 ■ 品名: デュアル100 カタピラキ
 TF-**** 2000×2000
 ■ 受注No: *****
 Made in Japan

TOSO

製品仕様が記載されています。

機種名	納まり形態	色柄品番	製品幅	製品高さ
デュアル100	カタピラキ	TF-****	2000	2000

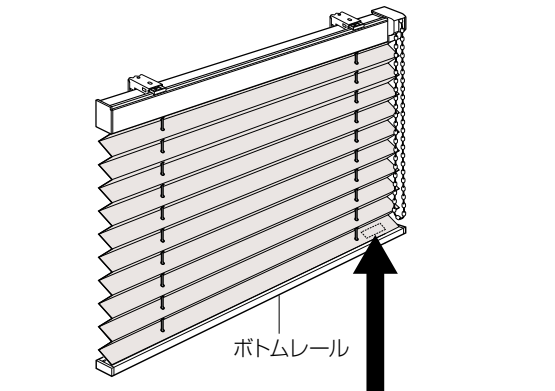

ボトムレール

生産日が記載されています。

■ 生産日: **年**月**日
 ■ 品名: シオリ25***
 TP-**** 1660×890
 ■ 受注No: *****
 Made in Japan

TOSO

製品仕様が記載されています。

機種名	色柄品番	製品幅	製品高さ
シオリ25***	TP-****	1660	890

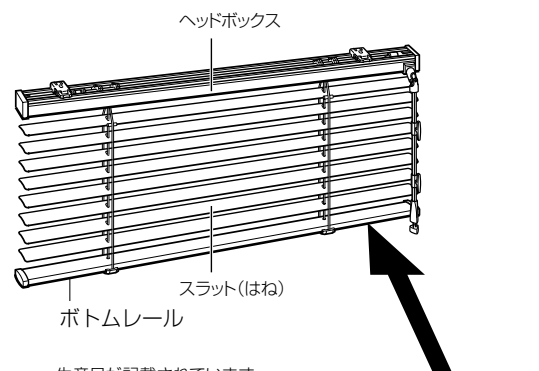

ヘッドボックス

スラット(はね)

ボトムレール

生産日が記載されています。

■ 生産日: **年**月**日
 ■ 品名: コルトブラインド25II
 TB-**** 1660×890
 ■ 受注No: *****
 Made in Japan

TOSO

製品仕様が記載されています。

機種名	色柄品番	製品幅	製品高さ
コルトブラインド25II	TB-****	1660	890

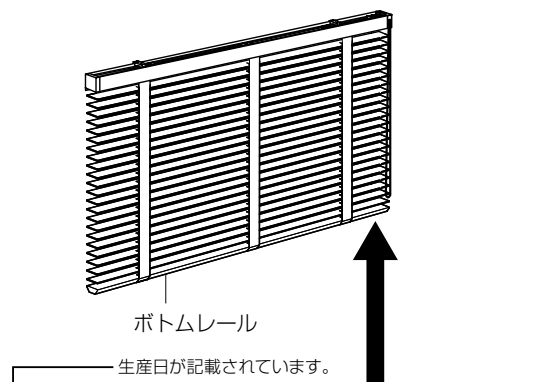

ボトムレール

生産日が記載されています。

■ 生産日: **年**月**日
 ■ 品名: ベネウッド50
 TM-**** 1660×890
 ■ 受注No: *****
 Made in Japan

TOSO

製品仕様が記載されています。

機種名	色柄品番	製品幅	製品高さ
ベネウッド50	TM-****	1660	890

メンテナンスシールにQRコードが印刷されている場合は、QRコード対応の携帯電話で撮影すると携帯サイトにアクセスでき、製品情報を入手することができます。
 ※シール設置場所・QRコードへの汚れ・破損などにより、読み取れない場合もございますのでご注意ください。

安心してブラインド等をご使用いただくために

日本ブラインド工業会

日本ブラインド工業会では小さなお子さまがいるご家庭でも、安心してブラインドやスクリーン類をご使用いただくために、次の部品を整備しています。

●解除ジョイント(セーフティジョイント)

子供の体重がかかると外れる部品です。

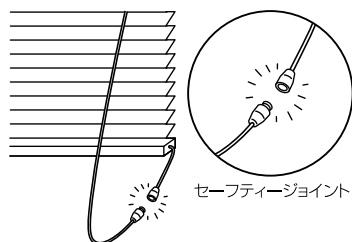

●コード留め具(クリップ)

コードやチェーンを束ねる部品です。子供の手の届かない位置で束ねることにより事故を防止する効果があります。

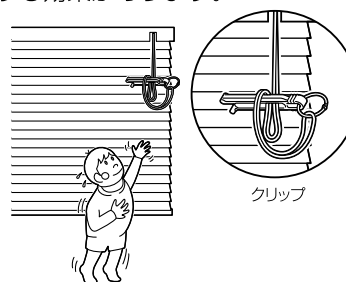

注意

子供は思わぬ行動を取ります。大人の常識は通用しません。子供をコードやチェーンで遊ばせないように注意してください。



警告

クリップでコードを束ねない場合は、コードやチェーンが体に巻きついたり引っかかったり、思わぬ事故につながる恐れがあります。



警告

コードやチェーンが体に巻きついたり、引っかかるようなことをしないでください。事故の恐れがあります。



日本ブラインド工業会



警告

小さなお子さまがいるご家庭では、ブラインドやスクリーンのコードやチェーン類の近くにソファやベッドを置かないでください。ソファやベッドに上がれば手が届き、事故の恐れがあります。



日本ブラインド工業会



警告

ボトムコードを外さない場合、子供が引っかかり、思わぬ事故につながる恐れがあります。

■セーフティジョイントやクリップをご使用になっても、事故が完全に回避されるわけではありません。コードやチェーンの危険性を十分に認識したうえで、ご使用をお願いします。

トローラーの安全対策部品

●セーフティジョイント

子供の体重がかかると外れる部品です。

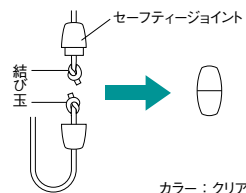

カラー：クリア

●コードフック

ブラインドを上げた時に、子供の手の届かない位置にコードを掛けておく部品です。



●コードクリップ

コードやチェーンを束ねる部品です。子供の手の届かない位置で束ねることにより、事故を防止する効果があります。

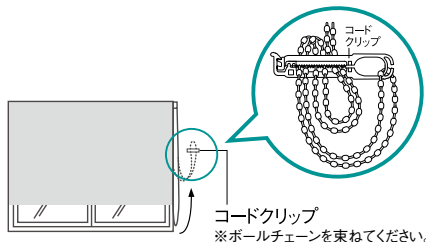

●コード止めS (セーフティタイプ) オプション

子供の体重がかかると外れる部品です。

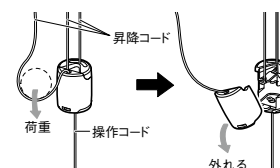

※上記のような安全対策部品をご使用になっても、事故が完全に回避されるわけではありません。コードやチェーンの危険性を十分に認識したうえで、ご使用をお願いします。

機能マーク一覧

防災

防災・防火対象物(消防法で指定されたもの)は防災物品の使用が義務づけられておりますので、必ず防災物品をご採用ください。ロールスクリーン・パーチカルブラインド・プリーツスクリーンは防災表示者として消防庁に登録されているトナーの防災物品(防災性能を有している品物)です。

防災物品マーク



防災物品ラベル



ホルムアルデヒド対策品



インテリアファブリックス性能評価協議会の基準に基づいたF☆☆☆☆認定品です。

N22-2453
N24-2506
N24-2505
N24-2519

ウォッシュャブル ※生地が非ウォッシュャブルの場合、はたきなどでホコリを払ってください。水拭きは結露によりしみになる場合があるのでご注意ください。

ロールスクリーン



スクリーンを取外して、ご家庭の洗濯機で手軽に洗えるスクリーン。脱水後、アイロンをかけたとききれいに仕上がります。

- ・アイロンは、当て布を使用し、軽く均一にかけてください。
- ・生地付属部品にはアイロン掛けはしないでください。
- ・洗濯機に入れる際は、軽くたたんでお入れください。

- a. 洗い方(水洗い) b. 塩素漂白の可否 c. 乾燥の仕方 d. 干し方 e. アイロンの掛け方 f. ドライクリーニング g. ウェットクリーニング



洗濯時の液温は30℃を限度とし、非常に弱い洗濯処理で洗濯する。



漂白処理はできない。



洗濯処理後のタンプル乾燥処理はできない。



日陰での吊り干し乾燥がよい。



アイロンは160℃を限度とし、中程度の温度で仕上げる。



ドライクリーニングはできない。



ウェットクリーニングはできない。

パーチカルブラインド



ルーバーを取外して、ご家庭の洗濯機で手軽に洗えます。脱水後、アイロンをかけたとききれいに仕上がります。

- ・洗濯ネットに入れ、中性洗剤を用いて単独で洗ってください。
- ・アイロンは、当て布を使用し、軽く均一にかけてください。
- ・生地付属部品にはアイロン掛けはしないでください。
- ・しわが気になる部分にはアイロンをpushするよう掛けてください。
- ・脱水は30秒程度にとどめてください。

- a. 洗い方(水洗い) b. 塩素漂白の可否 c. 乾燥の仕方 d. 干し方 e. アイロンの掛け方 f. ドライクリーニング g. ウェットクリーニング



洗濯時の液温は30℃を限度とし、非常に弱い洗濯処理で洗濯する。



漂白処理はできない。



洗濯処理後のタンプル乾燥処理はできない。



日陰での吊り干し乾燥がよい。



アイロンは160℃を限度とし、中程度の温度で仕上げる。



ドライクリーニングはできない。



ウェットクリーニングはできない。

遮光



日射しを遮り、まぶしさを防ぎます。サンルームや西日の強い部屋、寝室の窓に適しています。(直射日光は防ぎますが、構造上完全な遮光はできませんので、写真の現象、焼き付け等を行う暗室には向きません)

◆NIF法

暗室内の電照パネル上に遮光1級のカーテンなどの試験体をかざし、全体的な光の透過の見え方、光漏れの有無や多寡を肉眼で判定し、光を遮蔽する割合により区分します。

※NIFは(一社)日本インテリア協会の略称です。

遮光1級の5段階分類

NIF法

表記	自視度合(イメージ)	状態説明
遮光1級(A++)		生地からほとんど光を感じません。
遮光1級(A+)		生地からわずかに光を感じます。
遮光1級(A)		生地から光を感じるが、生地の織り組織や色は分かりません。
遮光1級(B)		生地から光を感じ、生地の織り組織や色も分かります。
遮光1級(C)		生地全体は薄明るく見えるが、人の表情が識別できない暗さです。

遮熱



スラットなどに特殊な加工や素材を使用して遮熱効果を高めた商品です。

遮熱



スクリーンに特殊な加工や素材を使用した遮熱効果を高めた商品です。(シアー)

※(一社)日本インテリア協会の認定基準を満たしていることを示すマークです。

ミラー



生地裏面に光沢のある糸を使用することで外からの光を反射し、光を取り入れながらも日中、外から室内を見えにくくした商品です。

住所一覧

トソー株式会社

〒104-0033 東京都中央区新川1丁目4-9

ホームページアドレス <https://www.toso.co.jp>

■ お問い合わせ、ご注文は下記事業所へお申し付けください。

札幌支店	〒003-0012	札幌市白石区中央2条3丁目3-10	お問合せ (営業) ご注文 (業務)	TEL.011-841-3731 TEL.011-841-3731	FAX.011-841-9926 FAX.011-841-3671
盛岡営業所	〒020-0134	盛岡市南青山町4-8	お問合せ (営業) ご注文 (業務)	TEL.019-645-5271 TEL.022-288-8415	FAX.019-645-5275 FAX.022-287-3110
仙台支店	〒984-0012	仙台市若林区六丁の目中町31-35	お問合せ (営業) ご注文 (業務)	TEL.022-288-8415 TEL.022-288-8415	FAX.022-287-3110 FAX.022-287-3110
郡山出張所	〒963-8034	郡山市島1-19-15 グレース光信104	お問合せ (営業) ご注文 (業務)	TEL.025-267-1241 TEL.048-657-9211	FAX.025-231-0506 FAX.048-657-9191
新潟営業所	〒951-8154	新潟市中央区堀割町3-4 川崎ビル1F	お問合せ (営業) ご注文 (業務)	TEL.048-657-9221 TEL.048-657-9211	FAX.048-657-9191 FAX.048-657-9191
宇都宮営業所	〒320-0847	宇都宮市滝谷町20-20 SSビル1F	お問合せ (営業) ご注文 (業務)	TEL.026-225-5901 TEL.048-657-9211	FAX.026-225-5902 FAX.048-657-9191
高崎出張所	〒370-0006	高崎市間屋町3-2-1-101	お問合せ (営業) ご注文 (業務)	TEL.0297-52-1551 TEL.0297-52-1551	FAX.0297-52-1552 FAX.0297-52-1552
さいたま支店	〒330-0801	さいたま市大宮区土手町1丁目2 JA 共済埼玉ビル2F	お問合せ (営業) ご注文 (業務)	TEL.03-3552-2961 TEL.03-3552-1221	FAX.03-3552-4460 FAX.03-3552-4466
長野営業所	〒380-0928	長野市若里1丁目21-24 八洲若里第二ビル1F	お問合せ (営業) ご注文 (業務)	TEL.043-245-6801 TEL.043-3552-2242	FAX.043-245-6805 FAX.03-3552-2243
つくば営業所	〒300-2494	茨城県つくばみらい市小網551	お問合せ (営業) ご注文 (業務)	TEL.042-525-0431 TEL.03-3552-2298	FAX.042-525-0433 FAX.03-3552-2299
東京支店	〒104-0033	東京都中央区新川1丁目16-3 住友不動産茅場町ビル2F	お問合せ (営業) ご注文 (業務)	TEL.045-473-2700 TEL.045-473-8600	FAX.045-473-9660 FAX.045-473-9660
千葉営業所	〒260-0027	千葉市中央区新田町10-15 誠寿ビル1F	お問合せ (営業) ご注文 (業務)	TEL.054-283-5011 TEL.045-473-8600	FAX.054-283-5120 FAX.045-473-7727
多摩営業所	〒190-0013	立川市富士見町1丁目21-18 クラン岩崎1F	お問合せ (営業) ご注文 (業務)	TEL.052-858-2420 TEL.052-858-2421	FAX.052-858-2461 FAX.052-858-2462
横浜支店	〒222-0033	横浜市港北区新横浜2-17-2 フォンター新横浜4F	お問合せ (営業) ご注文 (業務)	TEL.076-240-2300 TEL.052-858-2421	FAX.076-240-3791 FAX.052-858-2462
静岡営業所	〒422-8043	静岡市駿河区中本町60-7	お問合せ (営業) ご注文 (業務)	TEL.075-252-0371 TEL.06-6628-6992	FAX.075-252-0378 FAX.06-6628-6995
浜松出張所	〒435-0048	浜松市中央区上西町62-8	お問合せ (営業) ご注文 (業務)	TEL.06-6628-6991 TEL.06-6628-6992	FAX.06-6628-6993 FAX.06-6628-6994
名古屋支店	〒466-0033	名古屋市昭和区台町1丁目23	お問合せ (営業) ご注文 (業務)	TEL.078-382-0173 TEL.06-6628-6992	FAX.078-382-0190 FAX.06-6628-6996
金沢営業所	〒920-0364	金沢市松島2丁目209	お問合せ (営業) ご注文 (業務)	TEL.086-244-2222 TEL.082-232-0438	FAX.086-244-1612 FAX.082-232-0432
京都営業所	〒604-0847	京都市中京区丸太町通小路上秋野町535 日土地京都ビル3F	お問合せ (営業) ご注文 (業務)	TEL.082-232-0439 TEL.082-232-0438	FAX.082-232-0432 FAX.082-232-0432
大阪支店	〒545-6026	大阪市阿倍野区阿倍野筋1-1-43 あべのハルカス26F	お問合せ (営業) ご注文 (業務)	TEL.087-868-0434 TEL.092-947-2661	FAX.087-868-0491 FAX.092-947-2706
神戸営業所	〒650-0025	神戸市中央区相生町4丁目4-14 グランダーブル2F	お問合せ (営業) ご注文 (業務)	TEL.092-947-1419 TEL.099-259-2911	FAX.092-947-2706 FAX.099-259-2855
岡山営業所	〒700-0971	岡山市北区野田3丁目23-7	お問合せ (営業) ご注文 (業務)	TEL.092-947-1419 TEL.092-947-1419	FAX.092-947-2706 FAX.092-947-2706
広島支店	〒733-0037	広島市西区西観音町9-7 なかよしビル1F	お問合せ (営業) ご注文 (業務)	TEL.092-947-1419 TEL.092-947-1419	FAX.092-947-2706 FAX.092-947-2706
高松営業所	〒760-0079	高松市松崎町50-13	お問合せ (営業) ご注文 (業務)	TEL.092-947-2661 TEL.092-947-1419	FAX.092-947-2706 FAX.092-947-2706
福岡支店	〒811-2414	福岡県粕屋郡篠栗町和田2丁目32-1	お問合せ (営業) ご注文 (業務)	TEL.092-947-2661 TEL.092-947-1419	FAX.092-947-2706 FAX.092-947-2706
沖縄出張所	〒901-2127	浦添市屋富祖1-1-5 薬国店舗102	お問合せ (営業) ご注文 (業務)	TEL.092-947-1419 TEL.092-947-1419	FAX.092-947-2706 FAX.092-947-2706
鹿児島営業所	〒890-0055	鹿児島市上荒田町39-10 RJR上荒田102	お問合せ (営業) ご注文 (業務)	TEL.092-947-1419 TEL.092-947-1419	FAX.092-947-2706 FAX.092-947-2706
営業推進部	東京 104-0033 大阪 545-6026	東京都中央区新川1丁目16-3 住友不動産茅場町ビル2F 大阪市阿倍野区阿倍野筋1-1-43 あべのハルカス26F	お問合せ・ご注文 (営業) お問合せ・ご注文 (業務)	TEL.03-3552-2293 TEL.06-6628-6998	FAX.03-3553-3406 FAX.06-6628-6999
産業資材部	東京 104-0033 大阪 545-6026	東京都中央区新川2-12-15 R-TERRACE 八丁堀ビル7F 大阪市阿倍野区阿倍野筋1-1-43 あべのハルカス26F	お問合せ・ご注文 (営業) お問合せ・ご注文 (業務)	TEL.03-6774-6551 TEL.06-7652-2781	FAX.03-6862-0037 FAX.06-6628-6999
営業開発部	〒101-0041	東京都千代田区神田須田町1-14-1 ヒューリック神田須田町ビル8F	お問合せ (営業) ご注文 (業務)	TEL.03-5255-6235 TEL.03-3552-1291	FAX.03-5255-7280 FAX.03-3552-1290
大阪営業部	〒103-0025	東京都中央区日本橋茅場町2-9-8 茅場町第2平和ビル10F	お問合せ (営業) ご注文 (業務)	TEL.03-3552-1661 TEL.03-3552-1661	FAX.03-3552-1290 FAX.03-3552-1290

本社、大阪支店、名古屋支店は、ショールームを併設しております。(ショールームには現物サンプルを取り揃えております。)お気軽にお越しください。

■ 本社ショールーム

〒104-0033 東京都中央区新川1丁目4-9
TEL: 03-3552-1255 営業時間: 10:00~17:30
定休日: 土・日曜日、祝祭日、夏期、年末年始

■ 大阪ショールーム

〒545-6026 大阪市阿倍野区阿倍野筋1-1-43 あべのハルカス26F
TEL: 06-6628-6991 営業時間: 10:00~17:30
定休日: 土・日曜日、祝祭日、夏期、年末年始

■ 名古屋ショールーム

〒466-0033 愛知県名古屋市中区昭和区台町1-23
TEL: 052-858-2420 営業時間: 10:00~17:30
定休日: 土・日曜日、祝祭日、夏期、年末年始



トソーは環境保全の国際規格である、ISO14001を認証取得しています。「住生活文化の向上に貢献する」との企業理念のもと、地球環境と水と緑の豊かな常緑地域社会に調和した環境保全に努め、環境に配慮したより良い事業活動を推進し、環境共生社会の実現を目指します。



世界基準の品質。トソーは品質保証システムの国際規格であるISO9001を認証取得しています。



生分解機能にすぐれ、再生紙への処理がしやすい植物油インキを使用して、地球環境保全に貢献しています。

オレフィン系フィルム使用 このカタログの表紙にはオレフィン系フィルムを使用しており、燃やしても有毒ガスが発生しません。

注意

- 取扱説明書をよくお読みになってから、製品を取付けてください。
- ブラケットの取付けにあたっては、取付部の材質や構造に適したネジを使用し、確実に固定してください。(本体にセットされている取付ネジは本用品専用です)
- 落下の原因となりますのでブラケットの取付数量は必ずお守りください。
- 製品は水平に取付けてください。
- 風の強い日には、窓を閉めるか、窓を開ける場合は製品を最後まで上げた状態にしてください。
- 可動部への注油は絶対に行わないでください。
- 製品本体にぶらさがらないでください。
- 製品を取付ける際には、設置する窓のガラス熱割れ強度等を設計事務所や工務店へご確認ください。

取付けされる方へのお願い 製品と一緒に入っている取扱説明書は、製品取付け後に必ずお客様にお渡しください。

- 製品写真の色は印刷のため、現物とは多少異なる場合があります。
- 諸般の事情により、予告なく仕様変更・廃止を行う場合がありますのでご了承ください。
- 使用上の誤りまたは不当な修理・改造および純正品以外の使用による故障や損傷については責任を負いかねますのでご了承ください。
- 価格には消費税・取付工事費は含まれておりません。(2026年4月現在)

製品保証について [安心の3年間保証]

当製品は厳密な品質管理のもとでお届けしておりますが、万一お買い上げ後3年以内に取扱説明書・本体注意ラベル・タグに従った正常な使用状態で故障した場合は無料で修理いたします。(スクリーン部・ルーバー部は対象外)アフターサポート規定につきましては取扱説明書をご覧ください。
※当社が指定する消耗部品の保証期間は1年となります。

お願い

平成9年12月から「廃棄物の処理及び清掃に関する法律」(廃棄物処理法)が改正されましたので、新見本帳発行に伴い不用となった見本帳につきましても、産業廃棄物としての取扱いが必要となりました。従いまして、しかるべき資格を有する産業廃棄物処理業者に直接廃棄を委託していただきますようお願い申し上げます。
当業界では、従来同様廃棄物の適切な処理をさらに推進していく所存です。貴社のご理解とご協力をお願い申し上げます。

(一社)日本インテリア協会
トソー株式会社

SAMPLE BOOK

生地サンプル

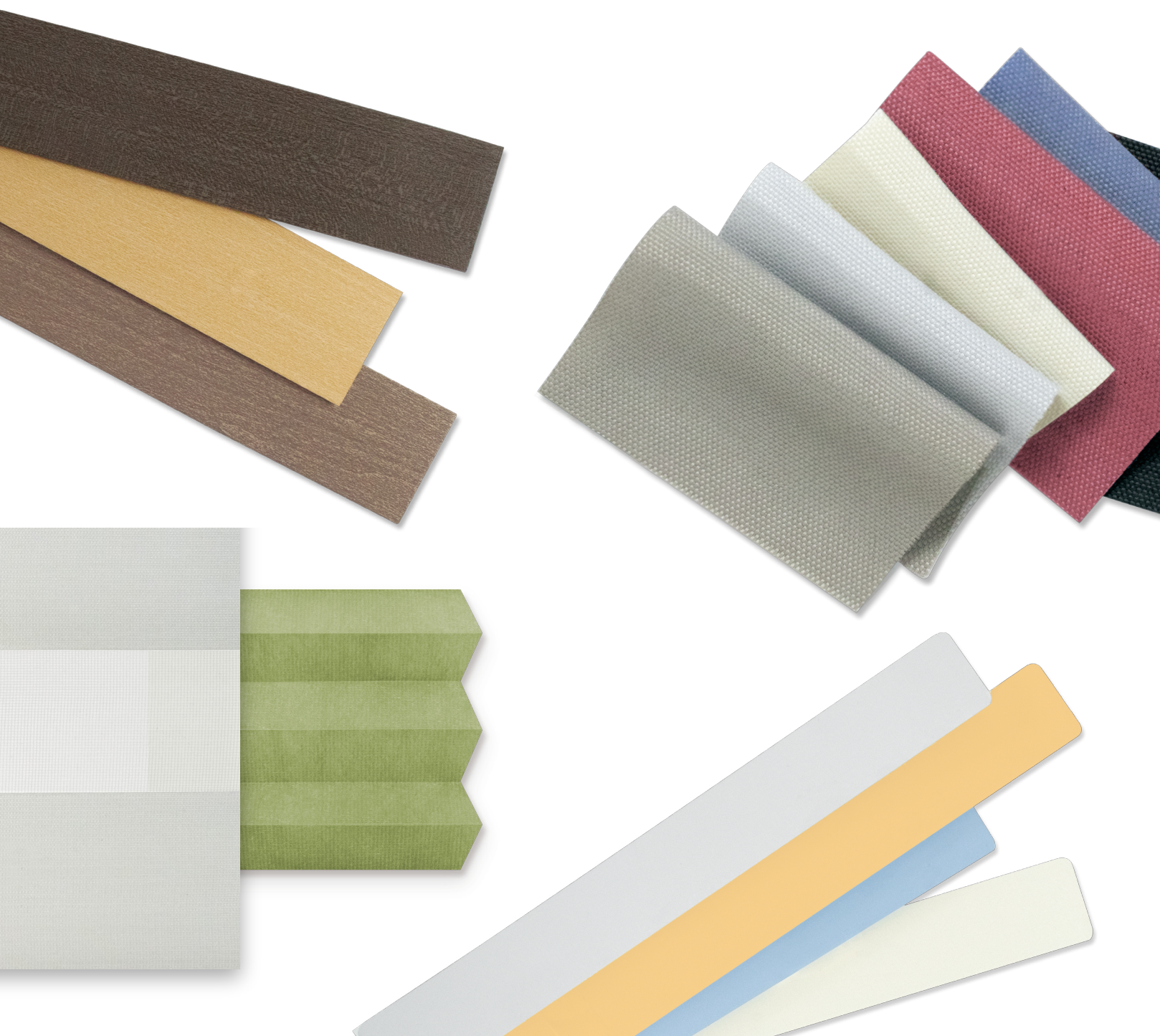



ポリエステル100% F☆☆☆☆

遮光 **プライベート** ミディアム シースルー

製品対応カラー

ロールスクリーン 32色
 パーチカルブラインド 32色

品番について

青字:ウォッシュابل生地(洗濯可能)
 黒字:非ウォッシュابل生地(洗濯不可)

部品カラー

部品標準カラーは全て **ホワイト** となります。
 ・標準カラー以外のご指定も可能です。ご注文時にご指定ください。
 ・パーチカルブラインドのボトム部品カラーは生地の色に準拠します。
 詳細は P.73 をご確認ください。



パーチカル
標準ツインレース
TF-8301

ホワイト **プライベート**

ロール **TR-6025** TR-6425
 パーチカル **TF-8025** TF-8425

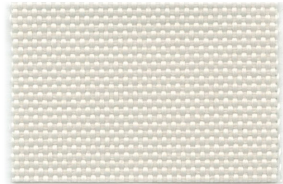

パーチカル
標準ツインレース
TF-8303

パールグレー **プライベート**

ロール **TR-6026** TR-6426
 パーチカル **TF-8026** TF-8426



パーチカル
標準ツインレース
TF-8301

アイボリー **プライベート**

ロール **TR-6027** TR-6427
 パーチカル **TF-8027** TF-8427



パーチカル
標準ツインレース
TF-8301

イエローアイボリー **プライベート**

ロール **TR-6028** TR-6428
 パーチカル **TF-8028** TF-8428

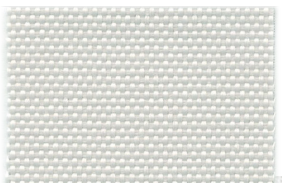

パーチカル
標準ツインレース
TF-8303

プラチナグレー **プライベート**

ロール **TR-6029** TR-6429
 パーチカル **TF-8029** TF-8429

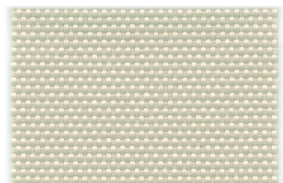

パーチカル
標準ツインレース
TF-8301

リネングレー **プライベート**

ロール **TR-6030** TR-6430
 パーチカル **TF-8030** TF-8430

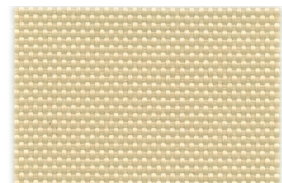

パーチカル
標準ツインレース
TF-8301

カフェオレ **プライベート**

ロール **TR-6031** TR-6431
 パーチカル **TF-8031** TF-8431

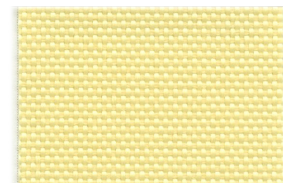

パーチカル
標準ツインレース
TF-8301

カスタードイエロー **プライベート**

ロール **TR-6032** TR-6432
 パーチカル **TF-8032** TF-8432

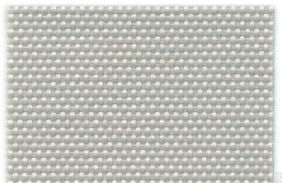

パーチカル
標準ツインレース
TF-8303

マテリアルグレー **プライベート**

ロール **TR-6033** TR-6433
 パーチカル **TF-8033** TF-8433

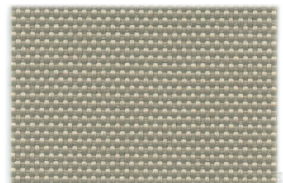

パーチカル
標準ツインレース
TF-8303

グレージュ **プライベート**

ロール **TR-6034** TR-6434
 パーチカル **TF-8034** TF-8434

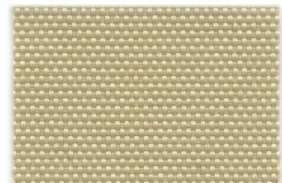

パーチカル
標準ツインレース
TF-8302

サンドベージュ **プライベート**

ロール **TR-6035** TR-6435
 パーチカル **TF-8035** TF-8435

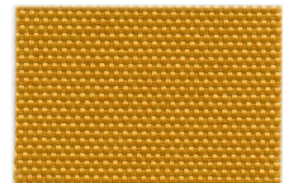

パーチカル
標準ツインレース
TF-8302

ウォームイエロー **プライベート**

ロール **TR-6036** TR-6436
 パーチカル **TF-8036** TF-8436

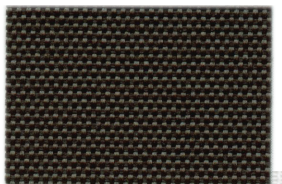

パーチカル
標準ツインレース
TF-8303

アッシュブラック **ミディアム**

ロール **TR-6037** TR-6437
 パーチカル **TF-8037** TF-8437

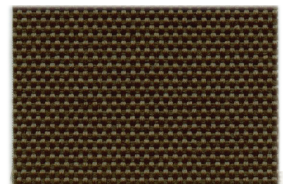

パーチカル
標準ツインレース
TF-8302

ダークブラウン **ミディアム**

ロール **TR-6038** TR-6438
 パーチカル **TF-8038** TF-8438

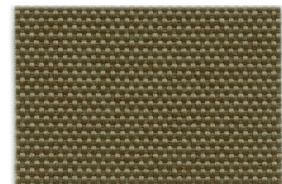

パーチカル
標準ツインレース
TF-8302

アッシュグレー **ミディアム**

ロール **TR-6039** TR-6439
 パーチカル **TF-8039** TF-8439

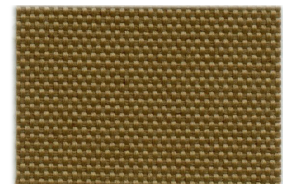

パーチカル
標準ツインレース
TF-8302

キャメル **ミディアム**

ロール **TR-6040** TR-6440
 パーチカル **TF-8040** TF-8440

■ パーチカルブラインド / レース付きタイプ専用ルーバー(リレ) **NEW**



カラーシミュレーション

事例写真をお好みの生地色に変換できます。



ロールスクリーン



パーチカルブラインド



TF-8301 ホワイト シースルー

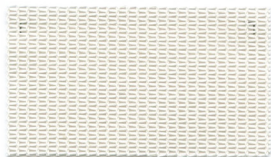

TF-8302 グレージュ シースルー

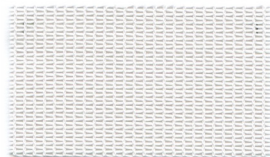

TF-8303 グレー シースルー

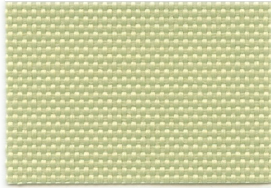

パーチカル
標準ツインレース
TF-8301

パールグリーン **プライベート**

ロール **TR-6041** TR-6441
パーチカル **TF-8041** TF-8441

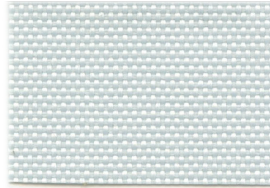

パーチカル
標準ツインレース
TF-8301

サククスブルー **プライベート**

ロール **TR-6042** TR-6442
パーチカル **TF-8042** TF-8442

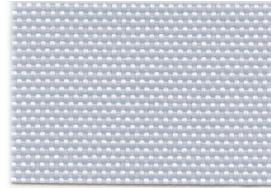

パーチカル
標準ツインレース
TF-8301

パールブルー **プライベート**

ロール **TR-6043** TR-6443
パーチカル **TF-8043** TF-8443



パーチカル
標準ツインレース
TF-8301

ピンクベージュ **プライベート**

ロール **TR-6044** TR-6444
パーチカル **TF-8044** TF-8444

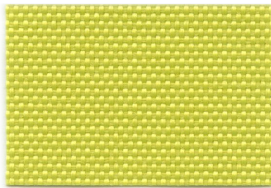

パーチカル
標準ツインレース
TF-8301

アップルグリーン **プライベート**

ロール **TR-6045** TR-6445
パーチカル **TF-8045** TF-8445



パーチカル
標準ツインレース
TF-8301

ライトブルー **プライベート**

ロール **TR-6046** TR-6446
パーチカル **TF-8046** TF-8446

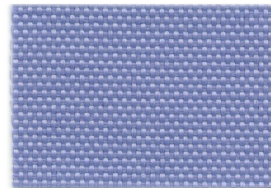

パーチカル
標準ツインレース
TF-8301

サルピアブルー **プライベート**

ロール **TR-6047** TR-6447
パーチカル **TF-8047** TF-8447

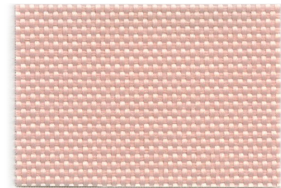

パーチカル
標準ツインレース
TF-8301

シェルピンク **プライベート**

ロール **TR-6048** TR-6448
パーチカル **TF-8048** TF-8448

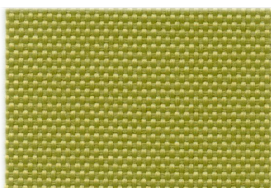

パーチカル
標準ツインレース
TF-8301

イエローグリーン **プライベート**

ロール **TR-6049** TR-6449
パーチカル **TF-8049** TF-8449

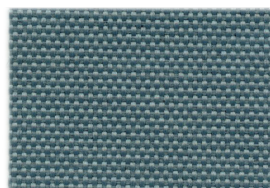

パーチカル
標準ツインレース
TF-8301

ターコイズブルー **ミディアム**

ロール **TR-6050** TR-6450
パーチカル **TF-8050** TF-8450



パーチカル
標準ツインレース
TF-8303

ネイビーブルー **ミディアム**

ロール **TR-6051** TR-6451
パーチカル **TF-8051** TF-8451



パーチカル
標準ツインレース
TF-8301

ディープピンク **プライベート**

ロール **TR-6052** TR-6452
パーチカル **TF-8052** TF-8452

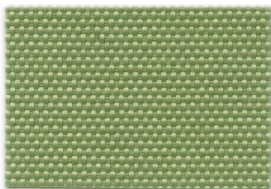

パーチカル
標準ツインレース
TF-8301

アイビーグリーン **プライベート**

ロール **TR-6053** TR-6453
パーチカル **TF-8053** TF-8453



パーチカル
標準ツインレース
TF-8301

ピーコックグリーン **ミディアム**

ロール **TR-6054** TR-6454
パーチカル **TF-8054** TF-8454



パーチカル
標準ツインレース
TF-8303

ダークネイビー **ミディアム**

ロール **TR-6055** TR-6455
パーチカル **TF-8055** TF-8455

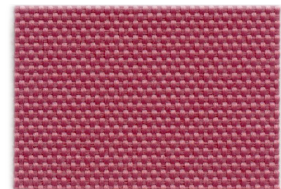

パーチカル
標準ツインレース
TF-8301

マゼンダ **ミディアム**

ロール **TR-6056** TR-6456
パーチカル **TF-8056** TF-8456

コルトシークル[遮光]



ポリエステル100% F☆☆☆☆

透過度ランク

遮光 プライベート ミディアム シースルー

製品対応カラー

ロールスクリーン 15色 / パーチカルブラインド 15色 / プリーツスクリーン 15色

品番について

青字:ウォッシュابل生地(洗濯可能)

黒字:非ウォッシュابل生地(洗濯不可)

コルトシークル[遮光]

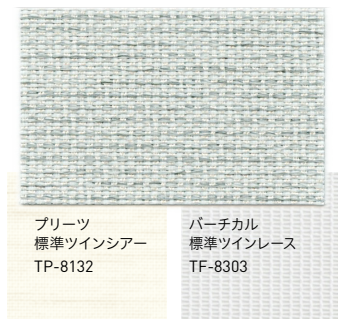

プリーツ 標準ツインシアード TP-8132
パーチカル 標準ツインレース TF-8303

クールホワイト

遮光3級

ロール **TR-6170** TR-6570
パーチカル **TF-8146** TF-8546
プリーツ TP-8152

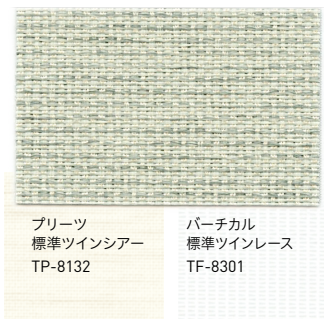

プリーツ 標準ツインシアード TP-8132
パーチカル 標準ツインレース TF-8301

ホワイト

遮光3級

ロール **TR-6171** TR-6571
パーチカル **TF-8147** TF-8547
プリーツ TP-8095

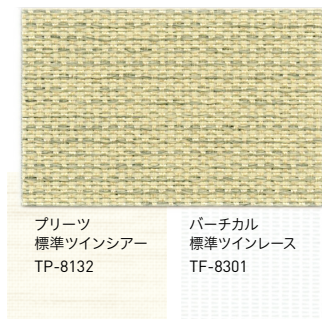

プリーツ 標準ツインシアード TP-8132
パーチカル 標準ツインレース TF-8301

アイボリー

遮光3級

ロール **TR-6172** TR-6572
パーチカル **TF-8148** TF-8548
プリーツ TP-8096

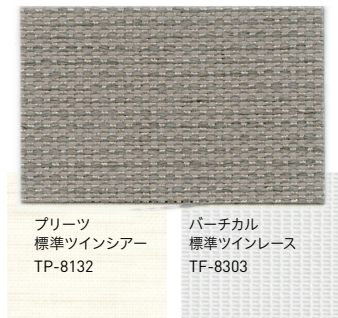

プリーツ 標準ツインシアード TP-8132
パーチカル 標準ツインレース TF-8303

ローズグレー

遮光2級

ロール **TR-6173** TR-6573
パーチカル **TF-8149** TF-8549
プリーツ TP-8153

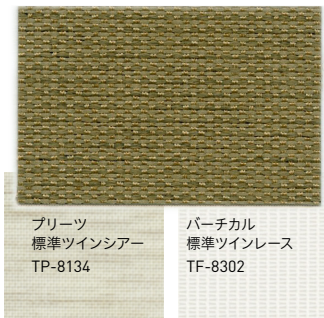

プリーツ 標準ツインシアード TP-8134
パーチカル 標準ツインレース TF-8302

アッシュグレー

遮光2級

ロール **TR-6174** TR-6574
パーチカル **TF-8150** TF-8550
プリーツ TP-8099

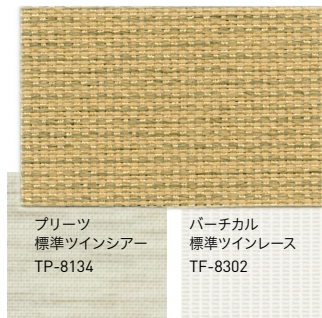

プリーツ 標準ツインシアード TP-8134
パーチカル 標準ツインレース TF-8302

カフェオレ

遮光3級

ロール **TR-6175** TR-6575
パーチカル **TF-8151** TF-8551
プリーツ TP-8097

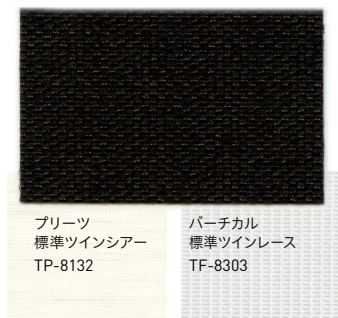

プリーツ 標準ツインシアード TP-8132
パーチカル 標準ツインレース TF-8303

ブラック

遮光1級(C)

ロール **TR-6176** TR-6576
パーチカル **TF-8152** TF-8552
プリーツ TP-8154



プリーツ 標準ツインシアード TP-8138
パーチカル 標準ツインレース TF-8303

ダークブラウン

遮光2級

ロール **TR-6177** TR-6577
パーチカル **TF-8153** TF-8553
プリーツ TP-8102

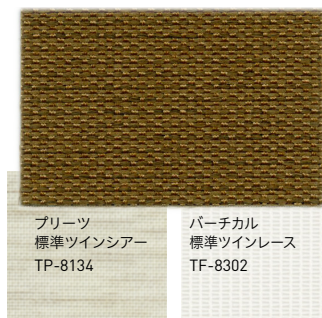

プリーツ 標準ツインシアード TP-8134
パーチカル 標準ツインレース TF-8302

マホガニーブラウン

遮光2級

ロール **TR-6178** TR-6578
パーチカル **TF-8154** TF-8554
プリーツ TP-8101

パーチカルブラインド / レース付きタイプ専用ルーバー(リレ) NEW

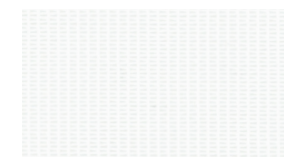

TF-8301 ホワイト

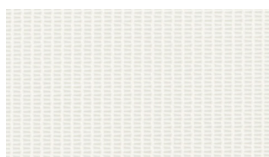

TF-8302 グレージュ



TF-8303 グレー

■ 部品カラー

部品標準カラーは全て **ホワイト** となります。

- ・標準カラー以外のご指定も可能です。ご注文時にご指定ください。
- ・パーチカルブラインドのボトム部品カラーは生地の色に準拠します。詳細は P.73 をご確認ください。

カラーシミュレーション

事例写真をお好みの生地色に変換できます。



ロールスクリーン



パーチカルブラインド



プリーツスクリーン



プリーツ
標準ツインシアード
TP-8132

パーチカル
標準ツインレース
TF-8302

クロームイエロー

遮光3級

ロール **TR-6179** TR-6579
パーチカル **TF-8155** TF-8555
プリーツ TP-8104

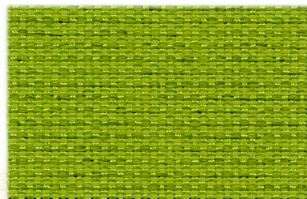

プリーツ
標準ツインシアード
TP-8132

パーチカル
標準ツインレース
TF-8301

アップルグリーン

遮光2級

ロール **TR-6180** TR-6580
パーチカル **TF-8156** TF-8556
プリーツ TP-8107

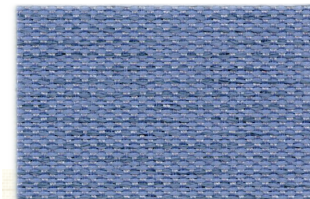

プリーツ
標準ツインシアード
TP-8132

パーチカル
標準ツインレース
TF-8303

サルビアブルー

遮光2級

ロール **TR-6181** TR-6581
パーチカル **TF-8157** TF-8557
プリーツ TP-8155



プリーツ
標準ツインシアード
TP-8132

パーチカル
標準ツインレース
TF-8301

マゼンダ

遮光2級

ロール **TR-6182** TR-6582
パーチカル **TF-8158** TF-8558
プリーツ TP-8156



プリーツ
標準ツインシアード
TP-8132

パーチカル
標準ツインレース
TF-8301

ターコイズブルー

遮光2級

ロール **TR-6183** TR-6583
パーチカル **TF-8159** TF-8559
プリーツ TP-8108



プリーツ
標準ツインシアード
TP-8132

パーチカル
標準ツインレース
TF-8303

ネイビーブルー

遮光2級

ロール **TR-6184** TR-6584
パーチカル **TF-8160** TF-8560
プリーツ TP-8109

■ プリーツスクリーン / ツインスタイル 組み合わせシアード(ハルカ)

※標準組み合わせ以外もお選びいただけます。

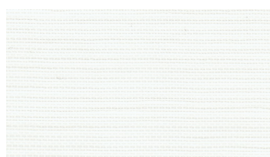

TP-8131 ホワイト



TP-8132 オフホワイト



TP-8135 ピンクベージュ



TP-8136 アイボリー



TP-8133 ライトベージュ



TP-8134 ソフトベージュ



TP-8137 ペールグリーン

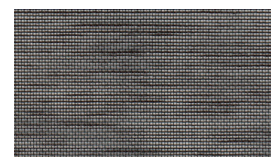

TP-8138 アッシュグレー

コルトライン

ポリエステル100% F☆☆☆☆



透過度ランク

遮光 プライベート **ミディアム** シースルー

製品対応カラー

調光ロールスクリーン 8色



ホワイト **ミディアム**
調光ロール TR-6701

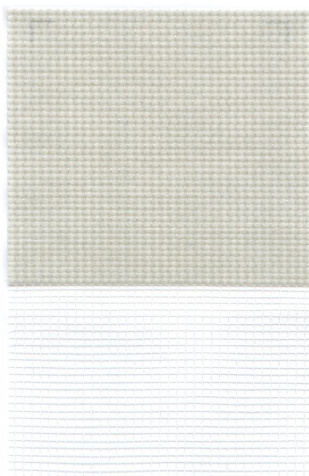

グレー **ミディアム**
調光ロール TR-6702

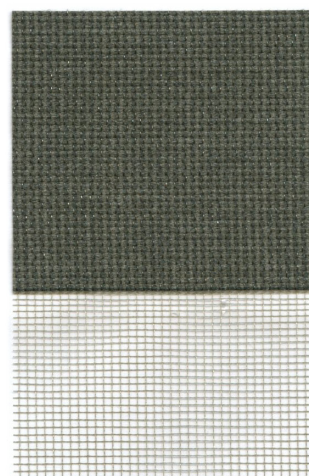

ブラック **ミディアム**
調光ロール TR-6703

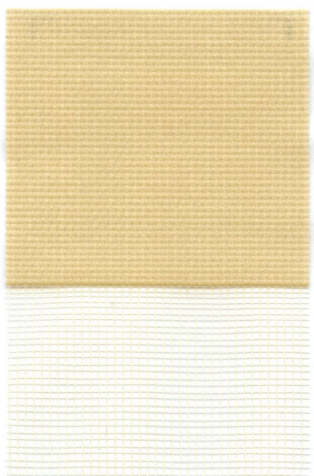

ベージュ **ミディアム**
調光ロール TR-6704

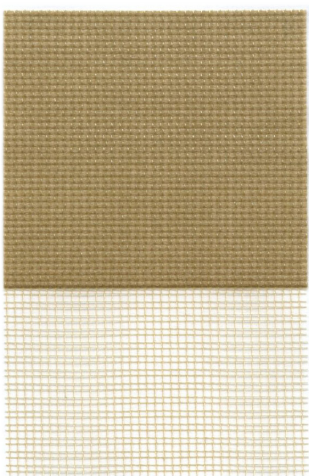

モカ **ミディアム**
調光ロール TR-6705

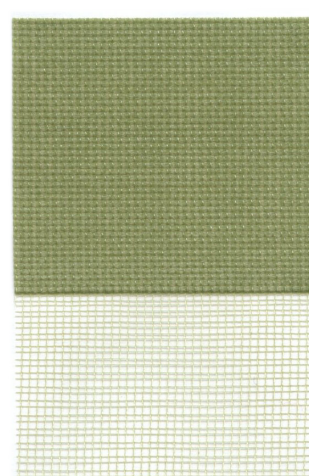

オリーブ **ミディアム**
調光ロール TR-6706

コルトライン

■ 部品カラー

部品標準カラーは全て **ホワイト** となります。
標準カラー以外のご指定も可能です。ご注文時にご指定ください。

カラーシミュレーション

事例写真をお好みの生地色に変換できます。



ロール
スクリーン

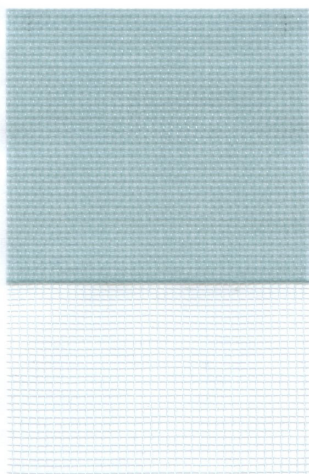

オールドブルー
調光ロール TR-6707

ミディアム

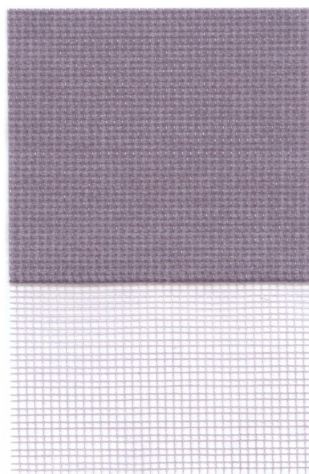

パープル
調光ロール TR-6708

ミディアム

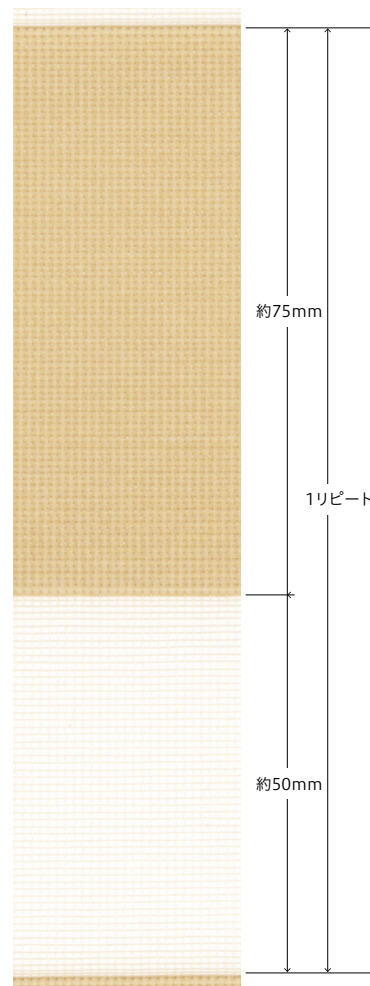

生地の特性上、柄の歪み、曲がりが発生しやすく、連窓での取り付けの場合、柄リピートが多少異なる場合があります。



製品対応カラー

ブリーツスクリーン 20色

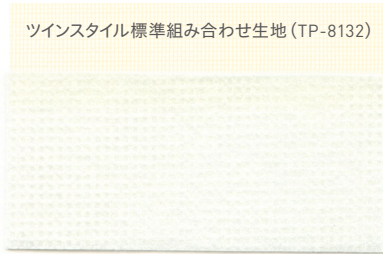

TP-8046 ホワイト ミディアム

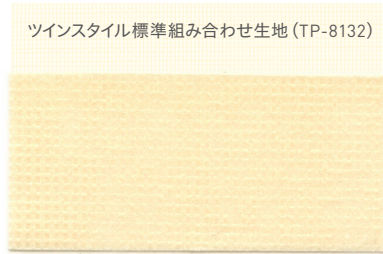

TP-8047 クリーム ミディアム

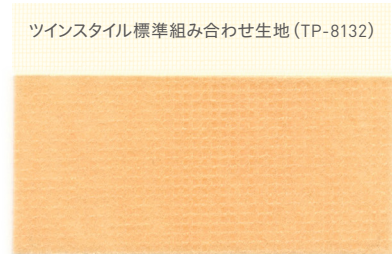

TP-8048 サーモンピンク ミディアム

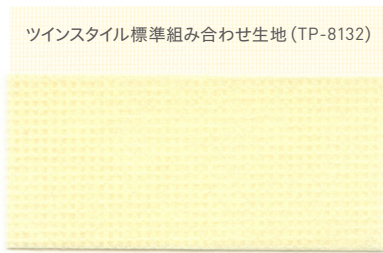

TP-8049 オフホワイト ミディアム

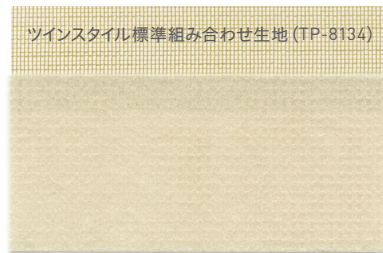

TP-8050 ベージュ ミディアム

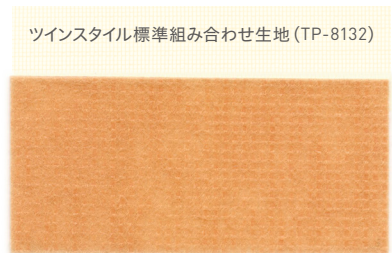

TP-8051 カキイロ ミディアム



TP-8052 アッシュグレー ミディアム



TP-8053 サンドベージュ ミディアム

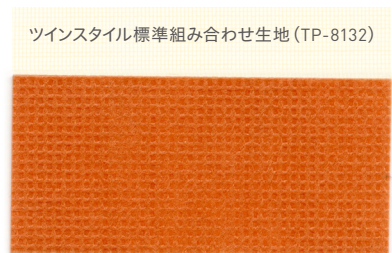

TP-8054 オレンジ ミディアム



TP-8055 チャコール ミディアム

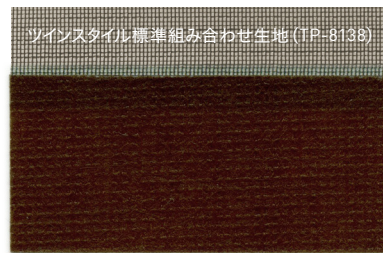

TP-8056 チョコレート ミディアム

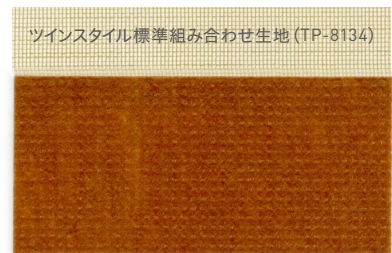

TP-8057 ブラウン ミディアム

ブリーツスクリーン / ツインスタイル 組み合わせシーア- (ハルカ) ※標準組み合わせ以外もお選びいただけます。



TP-8131 ホワイト



TP-8132 オフホワイト



TP-8133 ライトベージュ



TP-8134 ソフトベージュ

■ 部品カラー

部品標準カラーは全て **ホワイト** となります。
標準カラー以外のご指定も可能です。ご注文時にご指定ください。

カラーシミュレーション
事例写真をお好みの
生地色に変換できます。



ブリーツ
スクリーン

ツインスタイル標準組み合わせ生地 (TP-8132)

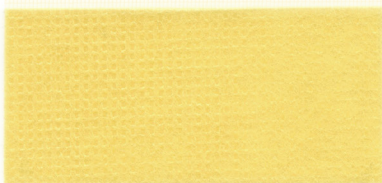

TP-8058 イエロー

ミディアム

ツインスタイル標準組み合わせ生地 (TP-8132)



TP-8059 ピンク

ミディアム

ツインスタイル標準組み合わせ生地 (TP-8134)



TP-8060 ベールグリーン

ミディアム

ツインスタイル標準組み合わせ生地 (TP-8132)

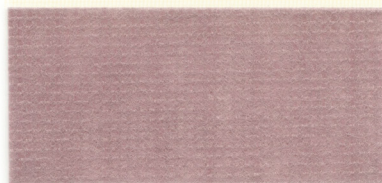

TP-8061 ライトパープル

ミディアム

ツインスタイル標準組み合わせ生地 (TP-8134)



TP-8062 オリーブ

ミディアム

ツインスタイル標準組み合わせ生地 (TP-8132)

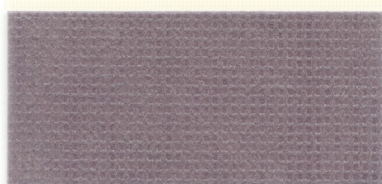

TP-8063 パープル

ミディアム

ツインスタイル標準組み合わせ生地 (TP-8134)

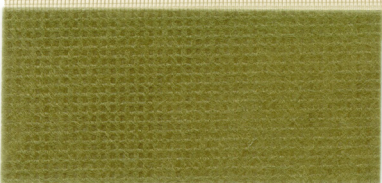

TP-8064 モスグリーン

ミディアム

ツインスタイル標準組み合わせ生地 (TP-8132)



TP-8065 ワイン

ミディアム

※写真の色は印刷のため現物と異なる場合があります。

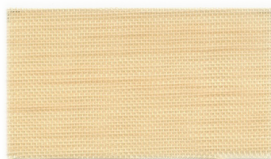

TP-8135 ピンクベージュ



TP-8136 アイボリー



TP-8137 ベールグリーン

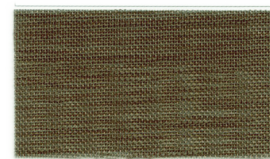



TP-8138 アッシュグレー

コルトブラインドⅡ

製品対応カラー

コルトブラインドⅡ 21色

マークについて

 ツヤ消し塗装  遮熱：遮熱スラット



TB-843
スノーホワイト
部品カラー ホワイト



TB-835
プレーンホワイト
部品カラー ホワイト
 



TB-601
ソフトアイボリー
部品カラー アイボリー





TB-802
ピュアホワイト
部品カラー ホワイト



TB-644
クールアイボリー
部品カラー アイボリー
 



TB-088
アイボリー(ツヤあり)
部品カラー アイボリー





TB-093
ライトグレー
部品カラー ホワイト





TB-806
ウォームグレー
部品カラー ホワイト
 



TB-608
ナチュラルベージュ
部品カラー アイボリー

■ 部品カラー

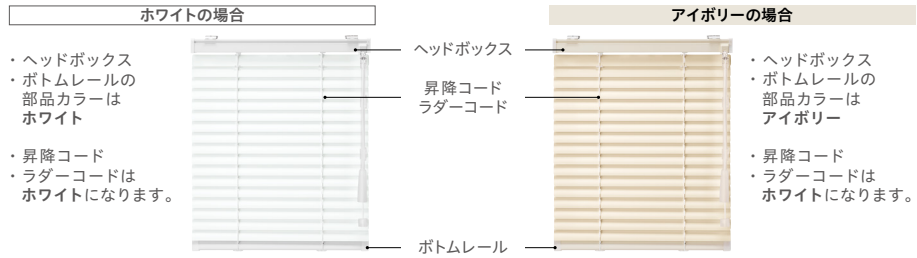
※メカカラーの変更はできません。



TB-069
 ライトイエロー
 部品カラー (ホワイト)
 遮熱



TB-650
 ライトエメラルド
 部品カラー (ホワイト)
 遮熱



TB-119
 ペールブルー
 部品カラー (ホワイト)
 ツヤ消し 遮熱



TB-109
 ペールピンク
 部品カラー (ホワイト)
 遮熱

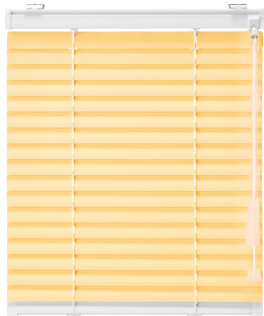

TB-112
 ソフトオレンジ
 部品カラー (ホワイト)
 ツヤ消し 遮熱



TB-075
 ソフトエメラルド
 部品カラー (ホワイト)
 遮熱



TB-077
 ソフトブルー
 部品カラー (ホワイト)
 遮熱



TB-071
 ライトピンク
 部品カラー (ホワイト)
 遮熱



TB-849
 ライトブラウン
 部品カラー (アイボリー)
 ツヤ消し 遮熱



TB-074
 ミントグリーン
 部品カラー (ホワイト)
 遮熱

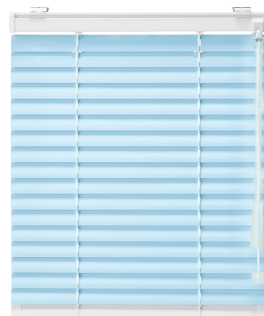

TB-124
 スカイブルー
 部品カラー (ホワイト)
 ツヤ消し 遮熱



TB-079
 ライトラベンダー
 部品カラー (ホワイト)
 遮熱

New Color

コルト

製品対応カラー
ウッドブラインド 16色



TM-4101 Cホワイト

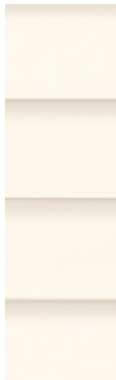

TM-4102 Cホワイトグレイン **NEW**

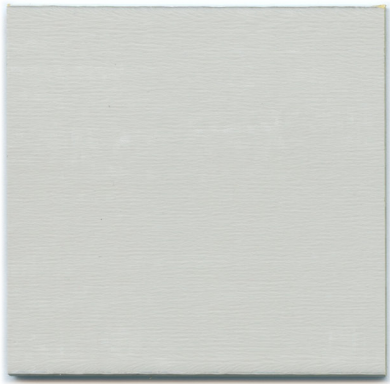

TM-4103 Cユーズドグレー

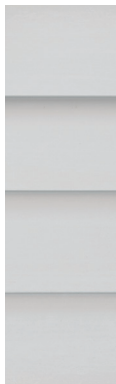

TM-4104 Cユーズドベージュ

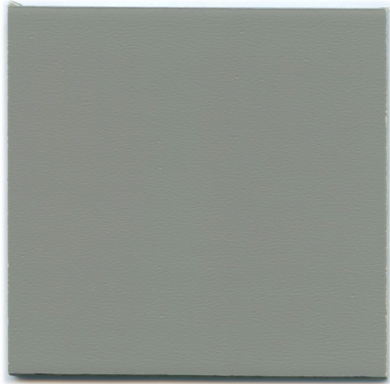

TM-4105 Cグレー **NEW**

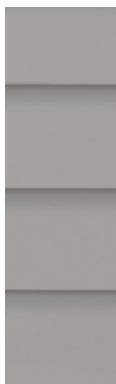

TM-4106 Cトーフグレー

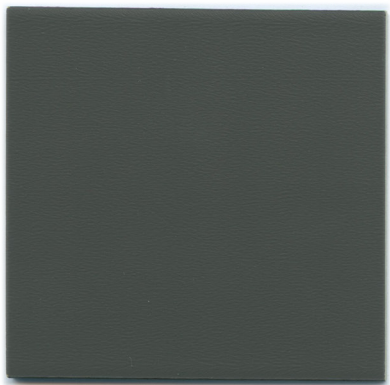

TM-4107 Cダークグレー **NEW**



TM-4108 Cユーズドアッシュ



カラーシミュレーション

事例写真をお好みの
生地色に変換できます。



ウッド
ブラインド



TM-4109 C ナチュラルグレイン

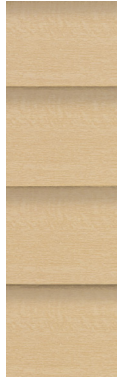

TM-4110 C オーク



TM-4111 C チェリー



TM-4112 C チーク

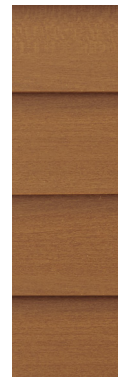

TM-4113 C ウォールナット



TM-4114 C ダークウォールナット

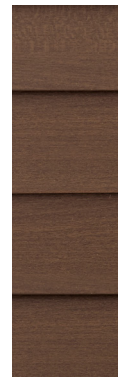

TM-4115 C チャコールグレー



TM-4116 C ダークマホガニー

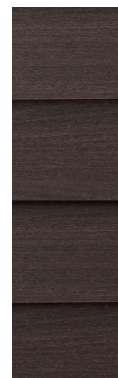

ラダーテープカラー



L-001
ホワイト

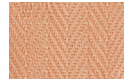

L-009
ローズ



L-002
スモークホワイト



L-014
レッドブラウン



L-018
ライトベージュ

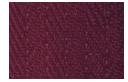

L-013
マルーン



L-005
サンドベージュ



L-011
コーヒブラウン



L-004
ダークベージュ



L-012
ココア



L-007
バタースコッチ



L-008
シルバークレー



L-010
リーフグリーン



L-016
ダークグレー



L-015
チャコールブラウン



L-017
ダークブルー

ラダーテープ仕様
標準組み合わせ

スラット 品番	ラダーテープ 品番
TM-4101	L-001
TM-4102	L-001
TM-4103	L-001
TM-4104	L-018
TM-4105	L-008
TM-4106	L-005
TM-4107	L-016
TM-4108	L-005
TM-4109	L-004
TM-4110	L-004
TM-4111	L-011
TM-4112	L-011
TM-4113	L-012
TM-4114	L-012
TM-4115	L-005
TM-4116	L-015

*オプションで標準組み合わせ
以外のカラーも選べます。

コルト
(ウッドブラインド)
ラダーテープ

Colt

窓辺をかえる、明日が変わる。

TOSO