





# クリアロールスクリーン

明るいまま、エリアを間仕切ることのできるクリアロールスクリーンは、飛沫防止対策に効果的です。対面接客の受付・レジカウンターや、オフィスや飲食店の間仕切りなど、さまざまなシーンでお使いいただけます。



## ■ 特長

- ・ 視線を確保したまま、飛沫防止対策ができます。
- ・ ロールスクリーンタイプなので、使わないときは上に巻き上げて収納することが可能です。
- ・ 間仕切りとしてだけでなく、冷暖房の効率アップとしても使えます。
- ・ 防災性能がありますので、安心して設置できます。

機能性特長	おすすめ場所
 <p>自己消化性があり燃え広がらない性能を有します。当カタログ掲載品は全て防災品です。</p>	不特定多数の人が出入りする建築物全般
 <p>開閉時に発生する静電気を大気中の水分に逃がし、シート表面のホコリ等の付着を抑えます。</p>	精密機器・部品工場／コンピュータールーム／食品工場／病院
 <p>表面に付着した菌の増殖を抑制します。衛生環境が求められる場所に適しています。</p>	食品工場／飲食店／病院
 <p>特定のウイルスの数を減少させます。衛生環境が求められる場所に適しています。</p>	病院／食品工場／飲食店

抗ウイルスタイプTR-V003は、特に飛沫防止対策におすすめです。



## 抗ウイルス性

特定ウイルスの数を減少

## 抗菌性

黄色ブドウ球菌や大腸菌の増殖を抑制

TR-V003は、抗ウイルス性能SIAA安全性基準適合品です。製品上の特定ウイルスの数を減少させます。

**SIAA**  
ISO 21702  
抗ウイルス加工  
有機合成抗ウイルス加工剤・練込  
本体 スクリーン部分  
JP0612873X0002K

**SIAA**  
ISO 22196  
抗菌加工  
有機合成抗菌剤・練込  
本体 スクリーン部分  
JP0122873X0002G

SIAAマークはISO 21702法、ISO 22196法により評価された結果に基づき、抗菌製品技術協議会ガイドラインで品質管理・情報公開された製品に表示されています。

- ・ 本製品は医薬品ではございません。
- ・ SIAAの安全性基準をクリアした抗ウイルス材料を使用しています。
- ・ SIAAの安全性基準に適合しています。
- ・ 抗ウイルス加工は、病気の治療や予防を目的とするものではありません。
- ・ 本製品は医薬品ではございません。
- ・ すべての細菌の増殖を抑制するものではありません。
- ・ SIAAの安全性基準をクリアした抗菌材料を使用しています。

# ラインナップ & 価格

下記製品本体価格に、別途物流諸経費2,000円/台(税別)が加算されます。

クリアロールスクリーン



**TR-V001**  
厚さ: 0.3mm  
透明タイプ 素材: 塩化ビニル (PVC)



**TR-V001** 厚さ: 0.3mm 単位: 円(税別)

高さ(mm) \ 幅(mm)	510~800	805~1,200
100 ~ 800	<b>18,900</b>	<b>24,400</b>
810 ~ 1,200	<b>21,500</b>	<b>27,700</b>
1,210 ~ 1,600	<b>24,300</b>	<b>31,100</b>
1,610 ~ 2,000	<b>27,900</b>	<b>35,100</b>

※幅は5mm、高さは10mm単位でオーダーできます。  
 ※幅:高さ=1:3を限度とします。  
 ※帯電防止品は若干くもりが入る場合があります。  
 ※製品幅サイズによって、スクリーンにシート製造元のロゴ(透明)が入る場合があります。ロゴの有無、位置の指定はできません。



**TR-V002**  
厚さ: 0.3mm  
半透明タイプ 素材: 塩化ビニル (PVC)



**TR-V002** 厚さ: 0.3mm 単位: 円(税別)

高さ(mm) \ 幅(mm)	510~800	805~900
100 ~ 800	<b>18,900</b>	<b>24,400</b>
810 ~ 1,200	<b>21,500</b>	<b>27,700</b>
1,210 ~ 1,600	<b>24,300</b>	<b>31,100</b>
1,610 ~ 2,000	<b>27,900</b>	<b>35,100</b>

※幅は5mm、高さは10mm単位でオーダーできます。  
 ※幅:高さ=1:3を限度とします。  
 ※帯電防止品は若干くもりが入る場合があります。



**TR-V003** NEW  
厚さ: 0.3mm  
透明タイプ 素材: 塩化ビニル (PVC)



NEW **TR-V003** 厚さ: 0.3mm 単位: 円(税別)

高さ(mm) \ 幅(mm)	510~800	805~1,200
100 ~ 800	<b>21,000</b>	<b>27,100</b>
810 ~ 1,200	<b>23,800</b>	<b>30,700</b>
1,210 ~ 1,600	<b>27,000</b>	<b>34,500</b>
1,610 ~ 2,000	<b>30,900</b>	<b>39,000</b>

※幅は5mm、高さは10mm単位でオーダーできます。  
 ※幅:高さ=1:3を限度とします。  
 ※帯電防止品は若干くもりが入る場合があります。

●透過性確認のためビニールシート下に「TOSO」ロゴを敷いています。実際のスクリーンは透明です。

# 仕様

## ■対応機種

クリアロールスクリーン

## ■メカカラー

ホワイト (標準)

## ■ウエイトバー仕様

ヌードタイプ

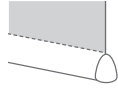

※ラッピングタイプへの変更はできません。

## ■制作可能寸法

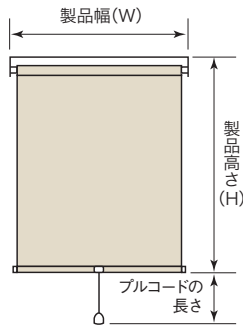

製品幅 (W)	510~1,200mm
製品高さ (H)	100~2,000mm
幅・高さ比	1:3が限度

※スクリーンによって制作可能寸法が異なります。  
※サイズは幅5mm単位、高さ10mm単位です。

ブルコードの長さ (ブルポール含む)

製品高さ (H)	100~2,000mm
ブルコード長さ	800mm

※高所に取付ける場合は、別途ブルコードの長さを10mm単位でご指定ください。

# 構造

## ■全体図

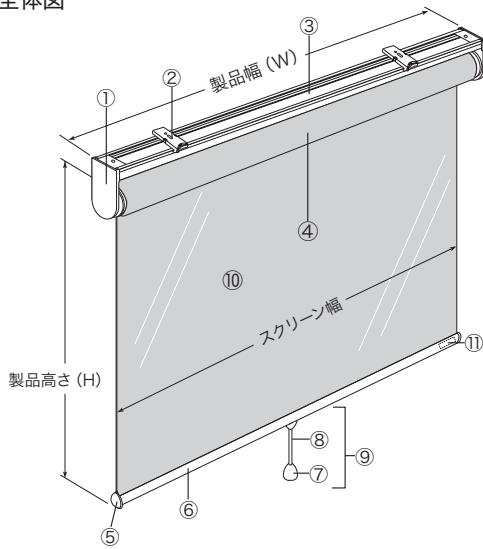

部品名	材質
①サイドホルダーセット	鋼板プレス成形品、樹脂成形品
②ブラケット	鋼板プレス成形品、樹脂成形品
③セットバー	アルミ押出形材
④ローラーパイプ	アルミ押出形材
⑤ウエイトバーキャップ	樹脂成形品
⑥ウエイトバー	アルミ押出形材
⑦ブルポール	樹脂成形品
⑧ブルコード	化学繊維
⑨ブルポールセット	—
⑩スクリーン	ポリ塩化ビニル
⑪メンテナンスシール	—

## ■側面図

天井付けの場合

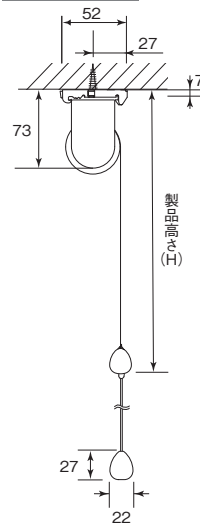

正面付けの場合

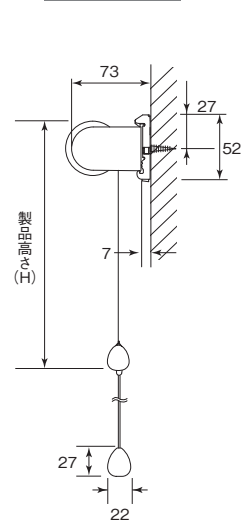

## ■ブラケット

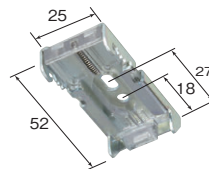

製品幅 (mm)	ブラケット必要数
510~1,200	2個

## ■製品幅とスクリーン幅



## ■製品重量の目安

製品幅 1,000mm×製品高さ 1,000mm 2.0kg

# オプション

## ■メカカラー 追加料金不要

部品カラーは次の2色から選べます。



ホワイト(標準)

ブラウン

※ご指定のない場合は、ホワイトになります。

※ウエイトバーはヌードタイプになります。  
ラッピングタイプの対応はできません。

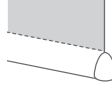

## ■操作部品

### ●ブルグリッパセット



メタル

プラスホワイト

プラスブラウン

※ご注文時にご指定いただければ、サービスいたします。

※操作部品のみご注文の場合は1個800円(メタルは1,000円)になります。

※スクリーンを巻き上げた際に圧着痕が着く場合があります。

### ●操作ボタンセット

ブルグリッパセット用。高さのある窓で巻き上げた時、手の届かない場合にご使用ください。



1セット 950円 長さ 1,130mm

## ⚠ 注意

- スクリーンは製造上スクリーン表面に引っかき状の跡やしずく状の跡、液状の跡、生産過程でのくすみが残ることがあります。また、シワが発生するとシワの跡が残ることがあります。
- スクリーンは特性上、カールや波打ちが発生することがあります。
- 設置後一定期間はスクリーン材料特有のにおいを感じる場合があります。
- スクリーンは素材の特性から、巻上げた際のウエイトバーや部品の跡が付くことがあります。
- スクリーンは素材の特性から寒暖差や湿度変化により白濁することがあります。
- TR-V001は、製品幅サイズによって、スクリーンにシート製造元のロゴ(透明)が入る場合があります。ロゴの有無、位置の指定はできません。
- TR-V001、TR-V002は、抗菌・抗ウイルス機能がありません。
- スクリーンは熱や湿度により変化します。温度が高い場所や低い場所、湿度が高い場所での保管、使用は避けてください。
- 気温の変化によりスクリーンが伸縮し、製品操作に影響が出るため、エアコンや冷暖房器具、熱や冷気を発するものの近くや直射日光が当たる場所への設置は避けてください。温度や湿度によりスクリーンにシワが発生したり、スクリーンが白濁する場合があります。

# クリアタペストリー

## ■価格

下記製品本体価格に、別途物流諸経費2,000円/台(税別)が加算されます。



### TR-V001

厚さ: 0.3mm

透明タイプ 素材:塩化ビニル (PVC)



### TR-V001 厚さ: 0.3mm

単位:円(税別)

高さ(mm)	幅(mm)	300~500	510~800	810~1,200
100 ~ 800		<b>12,800</b>	<b>14,600</b>	<b>18,300</b>
810 ~ 1,200		<b>13,800</b>	<b>16,300</b>	<b>20,400</b>
1,210 ~ 1,600		<b>15,100</b>	<b>18,200</b>	<b>22,700</b>
1,610 ~ 2,000		<b>16,600</b>	<b>20,300</b>	<b>25,200</b>

※幅、高さともに10mm単位でオーダーできます。

※帯電防止品は若干くもりが入る場合があります。

※製品幅サイズによって、スクリーンにシート製造元のロゴ(透明)が入る場合があります。ロゴの有無、位置の指定はできません。



### TR-V002

厚さ: 0.3mm

半透明タイプ 素材:塩化ビニル (PVC)



拡大イメージ

### TR-V002 厚さ: 0.3mm

単位:円(税別)

高さ(mm)	幅(mm)	300~500	510~800	810~900
100 ~ 800		<b>12,800</b>	<b>14,600</b>	<b>18,300</b>
810 ~ 1,200		<b>13,800</b>	<b>16,300</b>	<b>20,400</b>
1,210 ~ 1,600		<b>15,100</b>	<b>18,200</b>	<b>22,700</b>
1,610 ~ 2,000		<b>16,600</b>	<b>20,300</b>	<b>25,200</b>

※幅、高さともに10mm単位でオーダーできます。

※帯電防止品は若干くもりが入る場合があります。



### TR-V003

NEW

厚さ: 0.3mm

透明タイプ 素材:塩化ビニル (PVC)



NEW

### TR-V003 厚さ: 0.3mm

単位:円(税別)

高さ(mm)	幅(mm)	300~500	510~800	810~1,200
100 ~ 800		<b>14,100</b>	<b>16,100</b>	<b>20,200</b>
810 ~ 1,200		<b>15,200</b>	<b>18,000</b>	<b>22,500</b>
1,210 ~ 1,600		<b>16,700</b>	<b>20,100</b>	<b>25,000</b>
1,610 ~ 2,000		<b>18,300</b>	<b>22,400</b>	<b>27,800</b>

※幅、高さともに10mm単位でオーダーできます。

※帯電防止品は若干くもりが入る場合があります。

TR-V003は、抗ウイルス性能SIAA安全性基準適合品です。

製品上の特定ウイルスの数を減少させます。



SIAAマークはISO 21702法、ISO 22196法により評価された結果に基づき、抗菌製品技術協議会ガイドラインで品質管理・情報公開された製品に表示されています。

## ■製品仕様

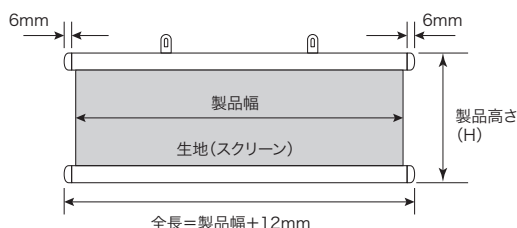

## ■部品カラー

アルミナチュラル



アルミニウム合金押出型材/アルマイト仕上げ

# クリアロールスクリーン/クリアタペストリーのご注文方法

- Step 1** ご希望の製品名をご指定ください。 例) クリアロールスクリーン
- 
- Step 2** スクリーン品番をご指定ください。 例) TR-V001
- 
- Step 3** 製品サイズ(幅と高さ)を  
幅は5mm単位、高さは10mm単位でご指定ください。 例) 幅 800mm 高さ 1,000mm  
※クリアタペストリーの場合は、幅・高さともに10mm単位でご指定ください。
- 
- Step 4** 取付方法(天井付け・正面付け)をご指定ください。(クリアロールスクリーンのみ) 例) 天井付け
- 
- Step 5** メカカラーをご指定ください。(クリアロールスクリーンのみ) 例) ブラウン  
※ご指定がない場合は、ホワイトになります。  
※クリアタペストリーの場合は、アルミナチュラルのみになります。
- 
- Step 6** 必要な台数をご指定ください。 例) 1台
- 
- Step 7** オプションが必要な場合はご指定ください。(クリアロールスクリーンのみ) 例) プルグリップセット  
※オプションの詳細は、P26でご確認ください。

## 安心してブラインド等をご使用いただくために 日本ブラインド工業会

日本ブラインド工業会では小さなお子さまがいるご家庭でも、安心してブラインドやスクリーン類をご使用いただくために、次の部品を整備しています。

**■ 解除ジョイント (セーフティジョイント)**

子供の体重がかかると外れる部品です。

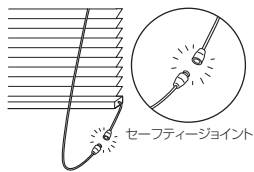

**■ コード留め具(クリップ)**

コードやチェーンを束ねる部品です。子供の手の届かない位置で束ねることにより事故を防止する効果があります。

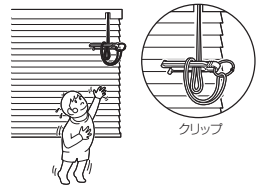

**注意**

子供は思わぬ行動をとります。大人の常識は通用しません。子供をコードやチェーンで遊ばせないように注意してください。



**警告**

クリップでコードを束ねない場合は、コードやチェーンが体に巻きついたり引っかかったり、思わぬ事故につながる恐れがあります。



**警告**

コードやチェーンが体に巻きついたり、引っかかるようなことをしないでください。事故の恐れがあります。



日本ブラインド工業会



**警告**

小さなお子さまがいるご家庭では、ブラインドやスクリーンのコードやチェーンの近くにソファやベッドを置かないでください。ソファやベッドに上れば手が届き、事故の恐れがあります。



日本ブラインド工業会



**警告**

ボトムコードを外さない場合、子供が引っかかり、思わぬ事故につながる恐れがあります。

●セーフティジョイントやクリップをご使用になっても、事故が完全に回避されるわけではありません。コードやチェーンの危険性を十分に認識したうえでご使用をお願いします。