

# Panel Glide Systems

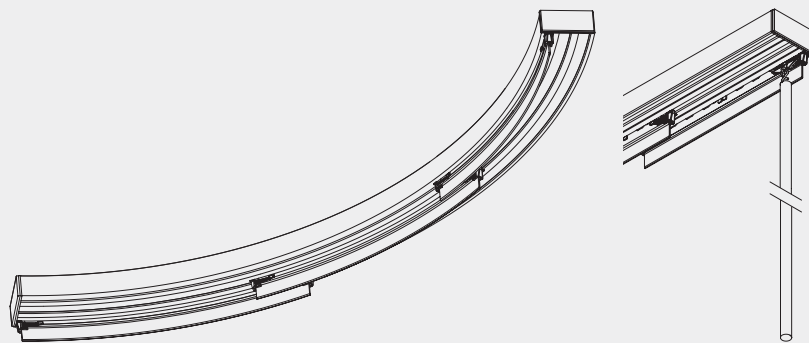

# Panel Glide System

## Silent Gliss® 2730 Flex



2730  
Flex

### パネルグライド フレックス

コントラクトユースの期待に応える、世界初の本格的システムです  
 新方式採用により静かで滑らかな操作が可能になりました  
 2チャンネル、3チャンネル、4チャンネル、5チャンネルから用途に合わせて選べます  
 操作方法は、ボタン操作と手引き操作です  
 キャリアはフレキシブルタイプです  
 最大製作可能寸法：高さ(H)は3,000mmまでです

### レール

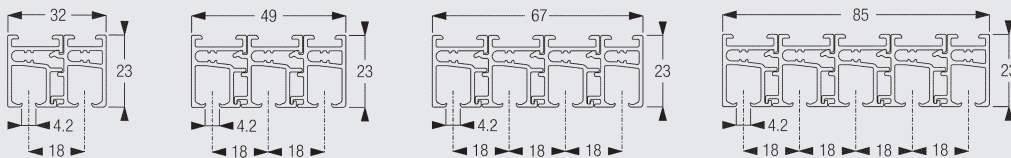

10132  
(10129-10131)

10133  
(10129-10130-10131)

10134  
(10129-10130-10130-10131)

10135  
(10129-10130-10130-10130-10131)

10132 / 10133 / 10134 / 10135 レールカラーはシルバー、ホワイトの2色です



Min. radius  
170mm(但しレール内側)  
300mm ~



Min. radius  
300mm ~

### クランプ位置



## 取付方法

天井付

2チャンネル

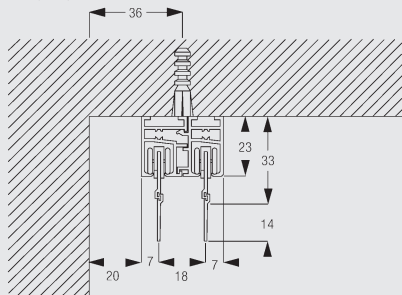

3チャンネル

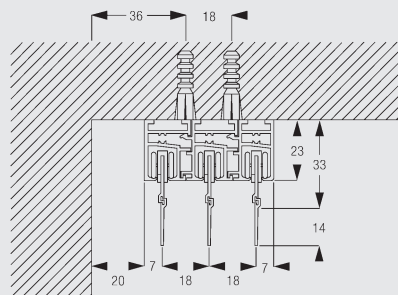

4チャンネル

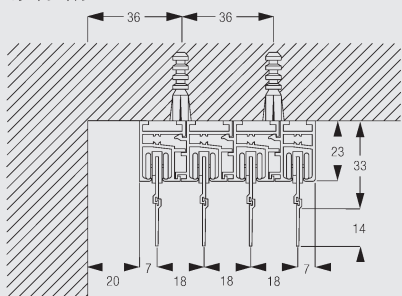

5チャンネル

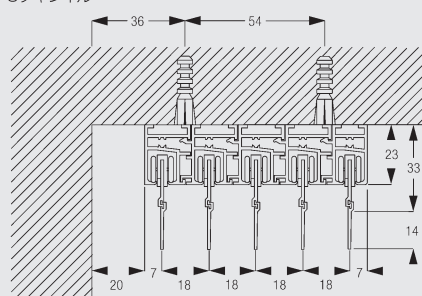





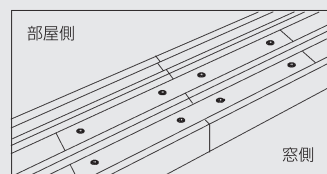
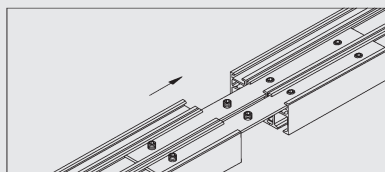





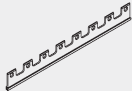

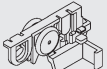

### ジョイントについて

※固定ビスを締めすぎるとランナー溝が広がり、2C ロールなどのつかえ、脱落につながる場合があります。  
レールは4,000mm以上はジョイントとなります  
10177を使用してのジョイントです

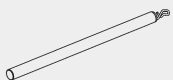

2730  
Flex

## 標準部品

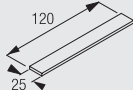
10180	キャリア F (シルバー・ホワイト)		10179	ジョイントテープ (シルバー・ホワイト)	
10167	クリップ 左 (シルバー・ホワイト)		10168	クリップ 右 (シルバー・ホワイト)	
10200	ローラー		10237	ローラー クリップホルダー付 (シルバー・ホワイト)	
10239	ローラー 左 アングル付 (シルバー・ホワイト)		10241	ローラー 右 アングル付 (シルバー・ホワイト)	
10244	スライダー (シルバー・ホワイト)		10243	アングル	
10156	エンドストップ (ホワイト)		10177	ジョイント	
10196	ボタンアイレット (シルバー・ホワイト)		10432	ボタン 1.0m (シルバー・ホワイト)	
10434	ボタン 1.5m (シルバー・ホワイト)		0445	ファブリックウエイトA	

## 2ch専用部品

10162	エンドキャップ (シルバー・ホワイト)	
-------	------------------------	---

## 3ch専用部品

10163	エンドキャップ (シルバー・ホワイト)	
-------	------------------------	---



## 4ch専用部品

10164	エンドキャップ (シルバー・ホワイト)	
-------	------------------------	---

## 5ch専用部品

10165	エンドキャップ (シルバー・ホワイト)	
-------	------------------------	---

## オプション部品

10281	ネジ		10160	クランプ	
-------	----	---	-------	------	---

## 取付方法

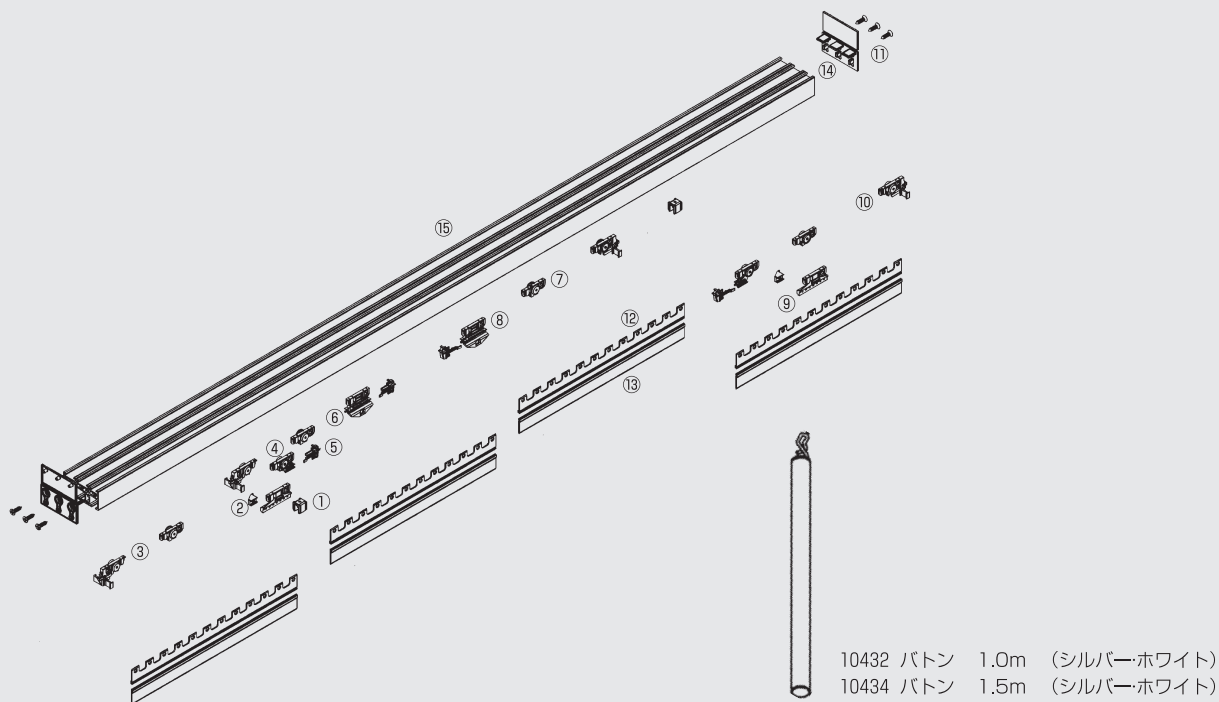

① 10156 エンドストップ	⑫ 10180 キャリア F (シルバー・ホワイト)
② 10243 アングル	⑬ 10179 ジョイントテープ (シルバー・ホワイト)
③ 10239 ローラー左 アングルツキ (シルバー・ホワイト)	
④ 10237 ローラークリップホルダーツキ (シルバー・ホワイト)	⑭ 10162 エンドキャップ 2ch (シルバー・ホワイト)
⑤ 10167 クリップ左 (シルバー・ホワイト)	10163 エンドキャップ 3ch (シルバー・ホワイト)
⑥ 10196 バトンアイレット (シルバー・ホワイト)	10164 エンドキャップ 4ch (シルバー・ホワイト)
⑦ 10200 ローラー	10165 エンドキャップ 5ch (シルバー・ホワイト)
⑧ 10168 クリップ右 (シルバー・ホワイト)	⑮ レール 2ch:10129+10131 (シルバー・ホワイト)
⑨ 10244 スライダー (シルバー・ホワイト)	レール 3ch:10129+10131+10130×1 (シルバー・ホワイト)
⑩ 10241 ローラー右 アングルツキ (シルバー・ホワイト)	レール 4ch:10129+10131+10130×2 (シルバー・ホワイト)
⑪ 10159 ネジ	レール 5ch:10129+10131+10130×3 (シルバー・ホワイト)

2730  
Flex

## 標準パネル枚数

チャンネル数	片開きパネル枚数	両開きパネル枚数
2ch	2	—
3ch	3	4
4ch	4	6
5ch	5	8

最大パネル高さ(h)はパネル巾(w)の5倍までです。  
パネル巾610mmの場合  
→パネル高さは3,000mmまでです。  
パネル巾は奇数cm単位となります  
標準重なり巾は110mmです。

## パネルの開閉

片開き(開/閉)

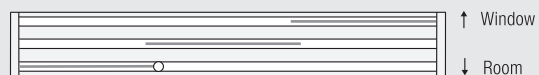
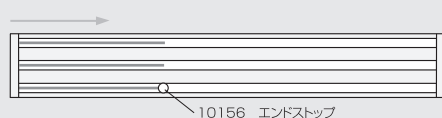

両開き(開/閉)

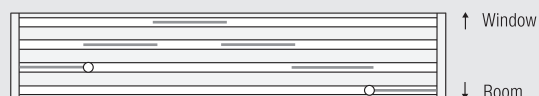
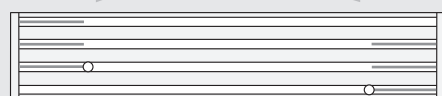

2チャンネル 10132レール パネル2枚

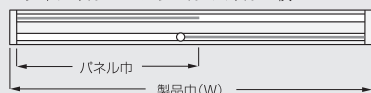

3チャンネル 10133レール パネル3枚

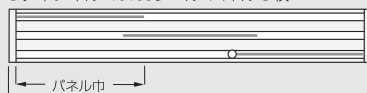

4チャンネル 10134レール パネル4枚

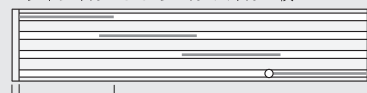

[www.silentgliss.co.jp](http://www.silentgliss.co.jp)

Silent Gliss Corporation

Tel: 03 3350 4809

Tel: 06 6626 2810

[salestokyo@silentgliss.co.jp](mailto:salestokyo@silentgliss.co.jp)

[salesosaka@silentgliss.co.jp](mailto:salesosaka@silentgliss.co.jp)